

ЦДС ПОЛЮСТРОВО

Рядом с Невой,
в окружении парков





О Группе ЦДС

На протяжении 21 года мы проектируем, строим, продаем и обслуживаем доступное жилье и окружающую инфраструктуру в соответствии с собственными высокими стандартами качества. Сегодня Группа ЦДС – одна из крупнейших строительных компаний Санкт-Петербурга и один из лидеров строительного рынка России.

Нашу работу направляет простое, но очень важное стремление – создавать дома, в которые всегда хочется возвращаться. Наша миссия – делать решение квартирного вопроса доступным здесь и сейчас.

Мы стремимся, чтобы все наши проекты становились гармоничной средой, в которой вы будете радоваться каждому дню, развиваться, чувствовать себя уверенно и делать то, что по-настоящему важно. ЦДС – мы строим для жизни.

ЦДС СТРОИМ
ДЛЯ ЖИЗНИ

21

год на рынке недвижимости. ЦДС – одна из самых опытных строительных компаний Санкт-Петербурга.

130

построенных жилых домов. Общий объем введенных нами площадей превышает 4,5 млн м².

8700

тыс. м² – составляет земельный банк ЦДС для реализации перспективных проектов.

68000

счастливых семей доверяют нам – они уже живут в домах ЦДС.



2019 Премия «Лидер строительного качества 2019» национального конкурса «Строймастер»



2019 «Компания, достигшая наилучших показателей по срокам ввода жилья», конкурс «Лучшая строительная организация Ленинградской области 2019»



2018 «Лучший реализованный проект класса «Стандартное жилье» в Санкт-Петербурге», конкурс «Доверие потребителя»

Идея проекта

Рядом с Невой, в окружении парков

Парковые зоны в пешей доступности, закрытый двор, собственный детский садик, начальная школа и магазины на первом этаже – все это составит формулу вашей счастливой жизни в жилом комплексе ЦДС «Полюстрово».

ЦДС «Полюстрово» – это комфортный современный комплекс, состоящий из семнадцатипятиэтажного дома, наземного паркинга и детского сада, объединенного с начальной школой.

На первом этаже предусмотрены магазины и сервисы первой необходимости с отдельным входом. Кроме этого, в вашем распоряжении будет хорошо развитая инфраструктура Красногвардейского района: школы и детские сады, музеи и библиотеки, магазины и фитнес-центры, салоны красоты, кафе и многое другое. Близкое соседство нескольких парков делает это место привлекательным для любителей спорта и вечерних променадов.

Посмотрите 3D-макет

Мы разработали интерактивное мобильное приложение в рамках дополненной реальности, которое позволит вам увидеть будущий дом до того, как он будет построен!

Скачайте приложение «Дома ЦДС» на свой телефон, наведите его на изображение жилого комплекса сверху и перед вами появится интерактивный 3D-макет дома и самая подробная информация о проекте.



Наведите камеру телефона на изображение дома

Генеральный план проекта

наземный
паркинг

детский сад
и начальная
школа



О жилом комплексе



Кирпично-монолитная
технология строительства

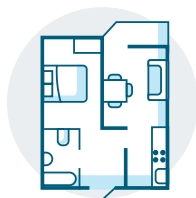

Продуманные
и разнообразные планировки



Детский сад на 160 мест
и начальная школа
на 100 мест



Закрытая придомовая
территория под
видеонаблюдением



Велопарковки возле
каждого подъезда



Сквозные проходы и арки
с контролем доступа



Игровые комплексы,
спортивные площадки
и игровое поле



Уютный двор
без машин



Магазины и сервисы первой
необходимости с входом
со стороны улицы



Кладовые комнаты
на цокольном этаже
с отдельным входом



Крытый паркинг на 373
машиноместа и наземные
гостевые парковки

Собственная инфраструктура



ЦДС «Полюстрово» – это современный и комфортный жилой комплекс, гармонично вписанный в сложившуюся городскую застройку и окружающую среду.

На плане комплекса



Уличные тренажеры



Детский сад



Начальная школа



Открытая гостевая парковка



Детская площадка



Зона отдыха



Предприятия сферы услуг



Крытый наземный паркинг



Сквозные арки с контролем доступа



Ограждение двора



Сквозные парадные



// 5 МИНУТ
до Полюстровского парка

// 15 МИНУТ
до ст. м. «Площадь Ленина»







// 15 МИНУТ
до Смольного собора

Инфраструктура района



ЦДС «Полустрово»

На карте района

-  Зона отдыха, парк
-  Поликлиника, медцентр
-  Школа, гимназия
-  Детский сад
-  Спортивный комплекс
-  Супермаркет или магазин
-  Культурный объект

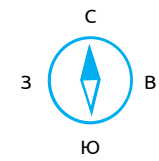

В центре событий

ЦДС «Полюстрово» – это идеальное пространство для семейной жизни и отдыха в современном мегаполисе. В первую очередь, благодаря своему прекрасному расположению.

Красногвардейский район считается одним из лучших районов города с точки зрения инфраструктуры и экологии, в том числе благодаря расположенным здесь многочисленным паркам, садам и скверам.

Сложившаяся инфраструктура района обеспечивает жителям насыщенную и интересную жизнь: в широком разнообразии представлены образовательные учреждения, спортивные комплексы, развлекательные центры, кинотеатры, рестораны, салоны красоты и многое другое.

ЦДС «Полюстрово» расположен рядом со станциями метро: «Площадь Ленина» и «Лесная», вы сможете доехать до них всего за 15 минут.

Буквально за полчаса на общественном транспорте можно добраться до центра города, а до Свердловской набережной и Смольного собора – за 10-15 минут. Популярный торгово-развлекательный комплекс «Европолис» также находится в 10 минутах от дома. А всего в 20 минутах находится «Музей уличного искусства» – одна из самых современных и модных выставочно-концертных площадок Санкт-Петербурга.



Плюс локации – наличие зеленых островков во дворе и больших парковых комплексов рядом.

Рядом с комплексом находятся благоустроенные зеленые зоны, открывающие возможности для разнообразного времяпрепровождения, – это и Полюстровский парк, и парк Академика Сахарова, Любашинский сад и сад Нева, а также сквер Безбородко.

Здесь вы сможете снять усталость после тяжелого рабочего дня и насладиться прекрасными пейзажами, провести время с семьей и позаниматься спортом, совершить велопрогулки и начать утро с пробежки, устроить пикник или почитать книгу в уединении. Окна части квартир жилого комплекса обращены на Полюстровский парк, который пользуется огромной популярностью среди молодых родителей.

Кроме этого, во дворе ЦДС «Полюстрово» будут сохранены несколько высокоствольных деревьев, растущих на этой территории уже десятки лет. Они послужат эстетическими доминантами зеленого двора, где будет создано уютное пространство для спокойного отдыха.



Окончание строительства:
IV квартал 2020 г.

17
этажей

14
секций

58
планировок



Мы уделяем особое внимание вопросам безопасности, доступности социальной инфраструктуры и возможности разностороннего отдыха жителей.

Продуманное до мелочей дворовое пространство с применением ландшафтного дизайна будет радовать жителей и их гостей. Уютные зоны отдыха и детские площадки будут организованы во внутреннем дворе, в который можно будет попасть прямо из подъезда. С внешней стороны здания расположатся спортивные площадки и игровое поле.

На территории построят детский сад, совмещенный с начальной школой. Здесь ваши дети будут в полной безопасности, ведь двор закрыт от посторонних, въезд на территорию комплекса возможен только для спецтранспорта, а все парковочные места вынесены во внешний периметр комплекса. С помощью современной системы видеонаблюдения будет осуществляться контроль за всей территорией дома. Камеры будут установлены на въездах в паркинг, на придомовой территории, на первых этажах в подъездах и лифтах.



Красота в деталях

Мы уверены, что дом – это больше, чем квартира, поэтому уделяем особое внимание дворам, входным группам, лифтовым и межквартирным холлам.

Сквозные проходы

Для вашего удобства будут организованы сквозные проходы и арки для возможности доступа в подъезд как со стороны двора, так и со стороны проезжей улицы.

Велопарковки

Около каждого подъезда будут установлены несколько велопарковок для жителей комплекса и их гостей, которые предпочитают активный образ жизни.



Безбарьерный доступ

Вход в подъезды осуществляется с уровня земли, что обеспечивает комфорт для всех жителей квартала, в том числе для маломобильных групп населения.

Освещение

Места общего пользования будут хорошо освещены. А входные двери с увеличенной зоной остекления дополнительно наполнят холл первого этажа солнечным светом, который будет дарить хорошее настроение.

Система навигации

Во всех подъездах будут установлены указатели направления к выходам, парковке и лифтовым холлам на первом этаже, а также к каждой отдельной группе квартир на всех этажах.

Качественные материалы

Для отделки на первом этаже мы используем износостойкую напольную и настенную керамогранитную плитку, а для создания нюансов – отделку штукатуркой с декоративной окраской. Подвесной потолок грильято темных тонов поддержит гармоничное сочетание цветов и фактур.

Яркий дизайн

При оформлении мест общего пользования мы делаем яркие цветовые акценты – жизнерадостные цвета подарят вам хорошее настроение и зарядят энергией на весь день.



На фото:
2-к. квартира
Группы ЦДС

Новый подход

Мы проектируем и строим по собственным высоким стандартам качества. Стандарты ЦДС – это больше, чем СНиПы и ГОСТы.

Мы стремимся опережать ожидания покупателей и создавать доступные по цене проекты, в которых есть все необходимое для полноценной жизни. Мы максимально раскрываем потенциал земельного участка, формируя комфортную среду.

Мы контролируем процесс проектирования, строительства и эксплуатации – несем ответственность за результат на всех этапах и даем гарантию качества и хорошей цены.

Чистовая отделка

Для вашего удобства

Для всех квартир предусмотрен вариант с качественной чистовой отделкой, которая выполняется по единым стандартам.



Металлическая входная дверь



Межкомнатные двери с фурнитурой



Оклейка стен обоями под покраску

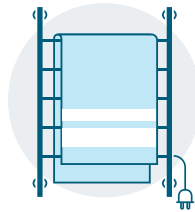

Комплект сантехнического оборудования и электрический полотенцесушитель

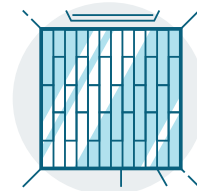

Ламинат в комнатах, коридорах и на кухне. Плинтусы с кабель-каналом

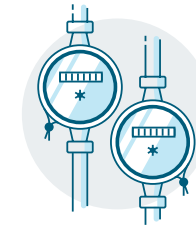

Домофон, электросчетчик, индивидуальный прибор учета тепла и счетчики на воду

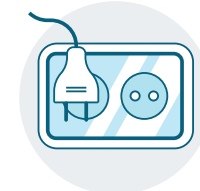

Разводка электричества с установкой электрофурнитуры

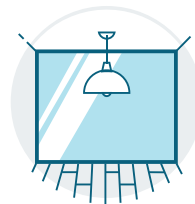

Окраска потолка во всех помещениях

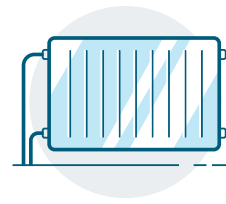

Коллекторная система отопления с разводкой в полу



Плитка на полу и стенах в санузлах



Акриловая ванна с экраном, душевой комплект и смесители



Пакет опций LifeStyle

**За дополнительную плату вы сможете
заказать эксклюзивную чистовую
отделку для вашей будущей квартиры.**

С заботой о своих клиентах мы выбрали исключительно высококачественные материалы и оборудование от проверенных европейских производителей, а также гармоничные цветовые решения.

Мы избавим вас от хлопот и сэкономим ваше драгоценное время, которое вы сможете потратить на более важные и значимые моменты в вашей жизни. Больше никакой головной боли при выборе ламината на пол или светильника в ванной комнате.



Прихожая

Мы установим современный видеодомофон с LED-подсветкой, позволяющий обезопасить вас и вашу квартиру от нежелательных гостей.

Ламинат

Ламинат 33 класса от европейских брендов: EGGER, Kronospan, Tarkett, Ritter, Floorwood, имеет лучшие показатели по устойчивости к воде и механическим повреждениям.

Ванная комната

Мы предусмотрели все для вашего комфорта: удобную раковину со светлой тумбой от европейских производителей IKEA, AM.PM, Aqwella, IFO, Rosa, а также современные смесители, в т.ч. термостатический, и душевой гарнитур ведущих брендов Grohe, Hansgrohe, Oras, Jacob Delafon, RAVAK, AM.PM.

Санузел

Еще больше комфорта: будет установлен напольный унитаз известного французского бренда Jacob Delafon с системой плавного и бесшумного закрытия.

Балкон

Современный дизайн пола на балконе: выполнена стяжка и уложена качественная плитка.

Паркинг и парковки

Для жителей мегаполиса неотъемлемой частью комфортной жизни является наличие собственного места в паркинге. Ведь это решение многих проблем: больше никаких волнений о сохранности автомобиля и об отсутствии свободных мест у дома.



В ЦДС «Полюстрово» для комфорта автомобилистов предусмотрен закрытый паркинг. Въезд в паркинг осуществляется с внешней стороны жилого комплекса.

Для гостей квартала мы разместили открытые парковочные зоны по периметру двора. У подъездов и во дворе будут организованы удобные велопарковки.



Наземные гостевые парковки на 166 машиномест



373 машиноместа в крытом пристроенном паркинге



298 мест на велопарковках

Выбор квартиры

Сбалансированная квартирография проекта ориентирована на различные предпочтения, потребности и возможности будущих жителей нашего комплекса. Широкое разнообразие продуманных планировок позволит выбрать квартиру мечты как молодым людям и семьям с детьми, так и пожилым парам.

Для себя

Студии (22,15 – 31,65 м²)

Это оптимальный вариант для современных молодых людей, отдающих предпочтение свободным планировкам. При оформлении интерьера вы сможете проявить свою индивидуальность, разделив пространство на различные функциональные зоны и расставив мебель по своему вкусу. Студии особенно подходят представителям творческих профессий, для которых квартира – это и место для жизни, и художественная мастерская.

Для маленькой семьи

Однокомнатные (30,03 – 46,36 м²)

Прекрасный вариант и для молодых пар в качестве первого жилья, и для родителей повзрослевших детей. Просторная кухня-гостиная становится местом для веселых посиделок с друзьями и родными, а на остекленной лоджии можно организовать дополнительную зону отдыха или рабочий кабинет. Для хранения большого количества вещей отведена специальная ниша, где вы сможете оборудовать гардеробную.

Для семьи с детьми

Двухкомнатные (49,25 – 68,13 м²)
Трехкомнатные (80,91 – 101,61 м²)

Мы предусмотрели комфортное жилье для счастливой семейной жизни, где у родителей есть место для уединенного отдыха, а для детей предусмотрено пространство для игр и учебы. На просторной кухне, совмещенной с гостиной, есть возможность собраться за большим столом и отметить праздник в теплой компании родных и друзей. На остекленной лоджии можно любоваться закатами или встречать восход.

Секция 1

План типового этажа



- 1-комнатные квартиры
- 2-комнатные квартиры
- 3-комнатные квартиры

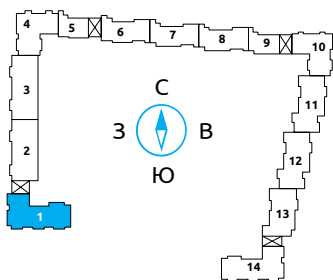

1.2 37,62 м² — Площадь
 — Порядковый номер на этаже
 — Количество комнат

№ квартиры	2.1	2.2	1.3	1.4	1.5	1.6	2.7	1.8	3.9
страница с планом	65	60	50	49	49	34	64	35	73

Секция 2

План типового этажа

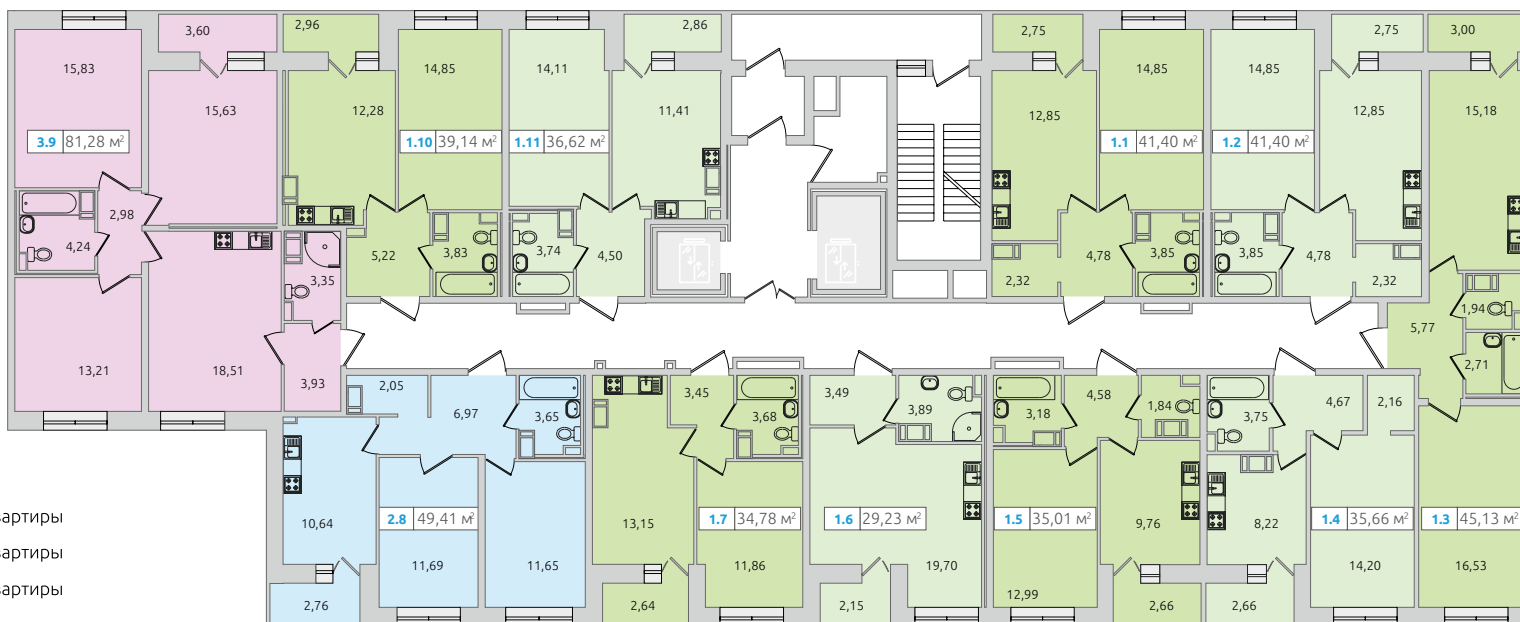

- 1-комнатные квартиры
- 2-комнатные квартиры
- 3-комнатные квартиры

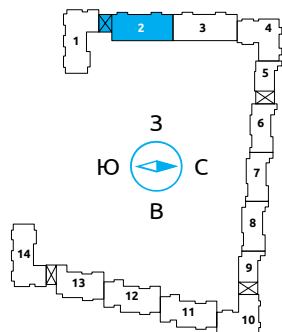

1.2 37,62 м² — Площадь
 — Порядковый номер на этаже
 — Количество комнат

№ квартиры	1.1	1.2	1.3	1.4	1.5	1.6	1.7	2.8	3.9	1.10	1.11
страница с планом	49	49	56	41	39	35	38	57	72	47	47

Секция 3

План типового этажа



- 1-комнатные квартиры
- 2-комнатные квартиры

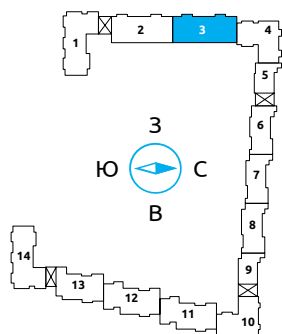

1.2 37,62 м² — Площадь
 — Порядковый номер на этаже
 — Количество комнат

№ квартиры	1.1	1.2	2.3	1.4	1.5	1.6	1.7	1.8	1.9	1.10	1.11
страница с планом	49	49	69	38	38	35	40	38	56	49	47

Секция 4

План типового этажа

Секция 5



№ квартиры	2.1	2.2	2.3	1.4	1.5	1.6	2.7
страница с планом	67	59	58	55	45	45	62

№ квартиры	2.1	1.2	1.3	1.4	2.5
страница с планом	63	51	37	36	66

Секция 6

План типового этажа



- 1-комнатные квартиры
- 2-комнатные квартиры

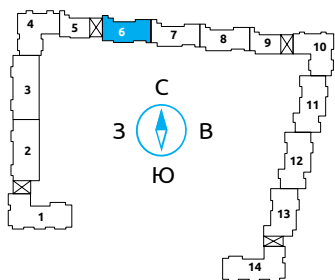

1.2 37,62 м² — Площадь
 — Порядковый номер на этаже
 — Количество комнат

№ квартиры	2.1	1.2	1.3	1.4	1.5	2.6
страница с планом	68	34	50	37	36	66

Секция 7

План типового этажа



- 1-комнатные квартиры
- 2-комнатные квартиры

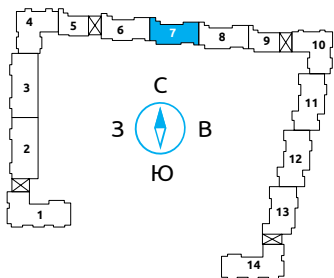

1.2 37,62 м² — Площадь
 — Порядковый номер на этаже
 — Количество комнат

№ квартиры	2.1	1.2	1.3	1.4	1.5	2.6
страница с планом	68	34	50	37	42	66

Секция 8

План типового этажа



Секция 9

План типового этажа

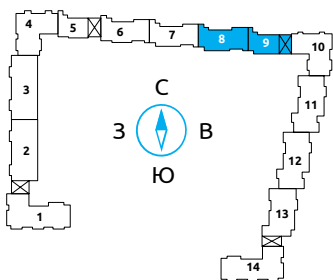

- 1-комнатные квартиры
- 2-комнатные квартиры

№ квартиры	2.1	1.2	1.3	1.4	1.5	2.6
страница с планом	68	34	50	37	42	66

1.2	37,62 м ²	Площадь
Порядковый номер на этаже		
Количество комнат		

№ квартиры	2.1	1.2	1.3	1.4	2.5
страница с планом	63	51	37	42	66

Секция 10

План типового этажа

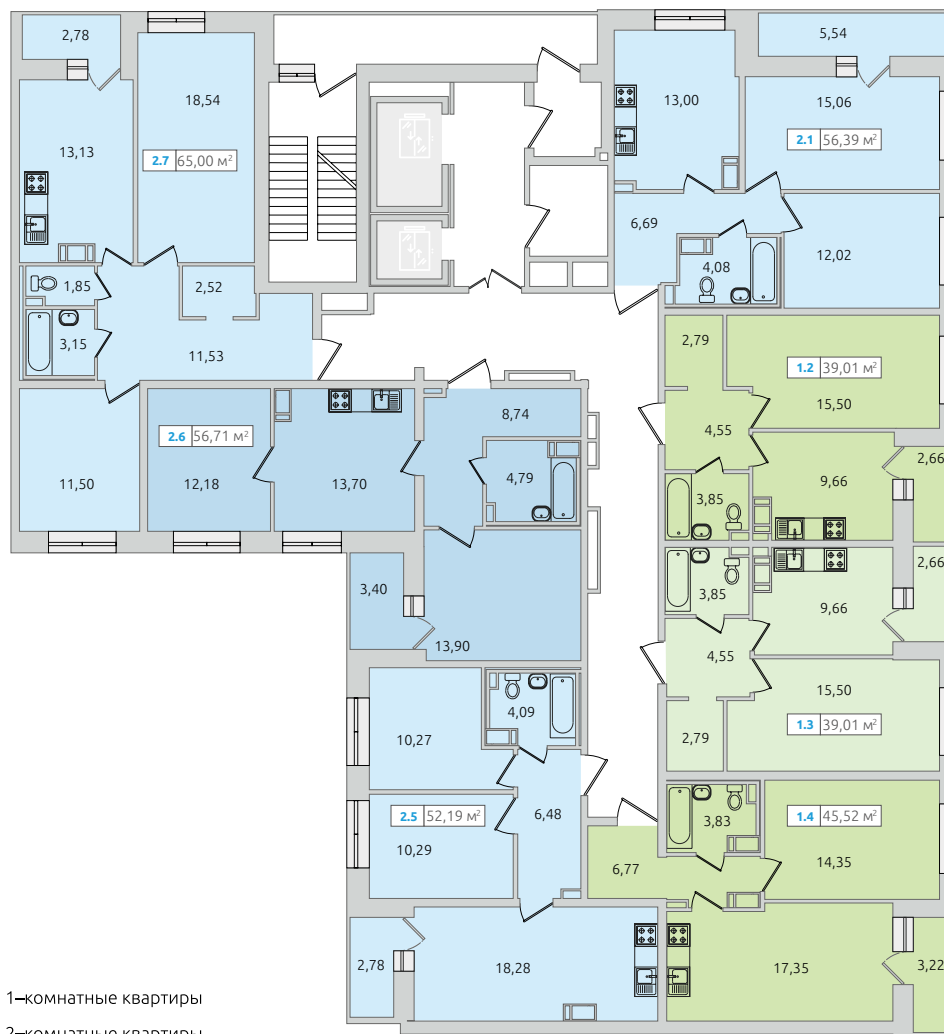
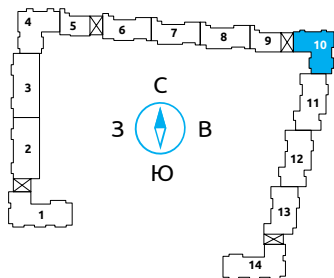

- 1-комнатные квартиры
- 2-комнатные квартиры

1.2 37,62 м² — Площадь
 — Порядковый номер на этаже
 — Количество комнат

№ квартиры	2.1	1.2	1.3	1.4	2.5	2.6	2.7
страница с планом	62	45	45	55	58	59	67

Секция 11

План типового этажа

- 1-комнатные квартиры
- 2-комнатные квартиры

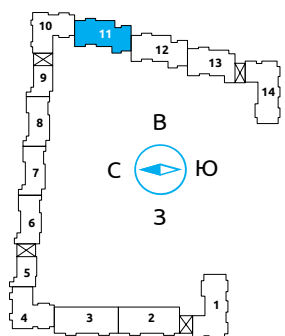

1.2 37,62 м² — Площадь
 — Порядковый номер на этаже
 — Количество комнат

№ квартиры	1.1	1.2	1.3	2.4	1.5	1.6	1.7	1.8	1.9
страница с планом	48	52	44	71	43	43	52	49	53

Секция 12

План типового этажа



- 1-комнатные квартиры
- 2-комнатные квартиры

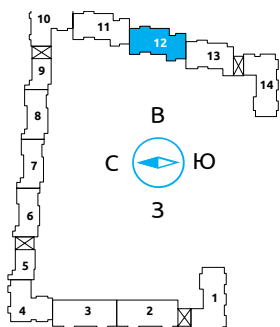

1.2 37,62 м² — Площадь
 — Порядковый номер на этаже
 — Количество комнат

№ квартиры	1.1	1.2	1.3	2.4	1.5	1.6	1.7	1.8	1.9
страница с планом	48	52	44	71	43	43	52	49	53

Секция 13

План типового этажа

- 1-комнатные квартиры
- 2-комнатные квартиры
- 3-комнатные квартиры

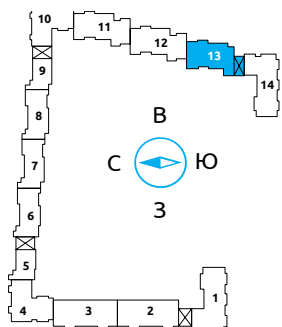

1.2 37,62 м² — Площадь
 — Порядковый номер на этаже
 — Количество комнат

№ квартиры	1.1	2.2	3.3	1.4	1.5	1.6	1.7	1.8
страница с планом	48	70	74	43	43	52	49	53

Планировочные решения и расстановка мебели

Наши планировки дают большой простор для фантазии в организации пространства, удобного для жизни. Популярным для семейных пар оказывается решение, когда комнаты выходят на две стороны от входа. Так, в одной части квартиры может быть расположена спальня, а в другой – кухня, где один из супругов сможет допоздна засидеться перед телевизором или ноутбуком.

// Мы всегда стремимся к правильным пропорциям помещения по глубине и ширине. Благодаря этому в наших квартирах хорошее естественное освещение.

// Мы проектируем квартиры с совмещенным и отдельным санузлом, поэтому при одинаковой площади вы всегда выберете подходящий вариант.

// Мы остекляем все лоджии балконы и террасы, расположенные как со стороны внешнего фасада дома, так и со стороны двора.

// В большинстве наших квартир балкон примыкает к кухне, предлагая дополнительную функциональную зону.

// Даже в небольших квартирах-студиях вы удобно разместите спальное место, рабочую зону и обязательное место для хранения, будь то встроенный шкаф, кладовка или гардеробная.

// В квартирах побольше – просторная гостиная зона, где можно разместиться семьей и пригласить друзей.

Для вашего удобства

На планировках изображена реальная меблировка квартир: все предметы показаны в настоящих размерах, чтобы вам было удобно оценить габариты помещения. Вам будет легко, используя наши базовые предложения, сделать вашу квартиру индивидуальной.

Выбирайте то, что необходимо именно вам: кухню с выходом на лоджию или балкон, большую прихожую или комнату с мини-гардеробной – вариантов много!

Спальня

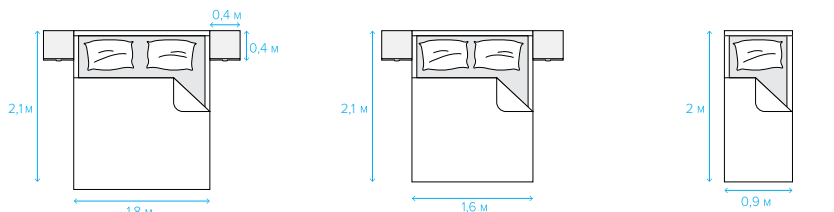

Двуспальная кровать

Полутораспальная кровать

Детская кровать

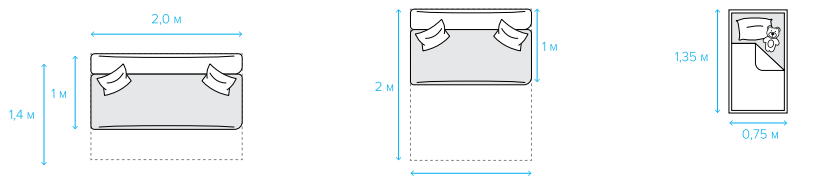

Диваны-кроватьи

Кроватька-манеж

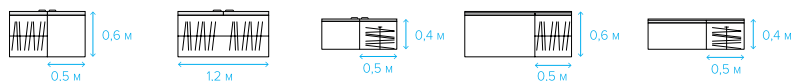

Шкафы платяные

Шкафы-купе

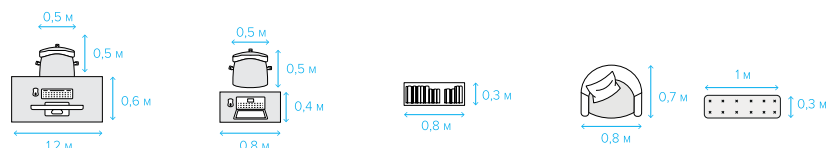

Рабочий стол

Стол для ноутбука

Стеллаж для книг

Кресло

Прикроватная банкетка

Гостиная

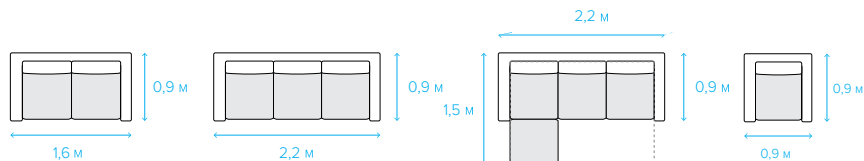

Диван двухместный

Диван трехместный

Диван угловой

Кресло

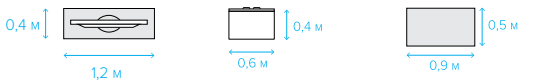

Тумба под ТВ

Стеллаж

Журнальный столик

Кухня

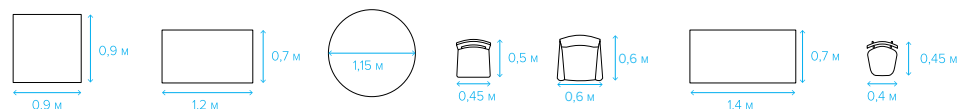

Обеденные столы и стулья

Барные стол и стулья

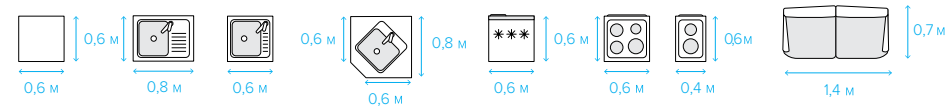

Модуль

Мойки

Холодильник

Электроплиты

Кухетка

Прихожая



Системы хранения

Стеллаж

Комод

Галошница

Трюмо

Пуф

Санузел

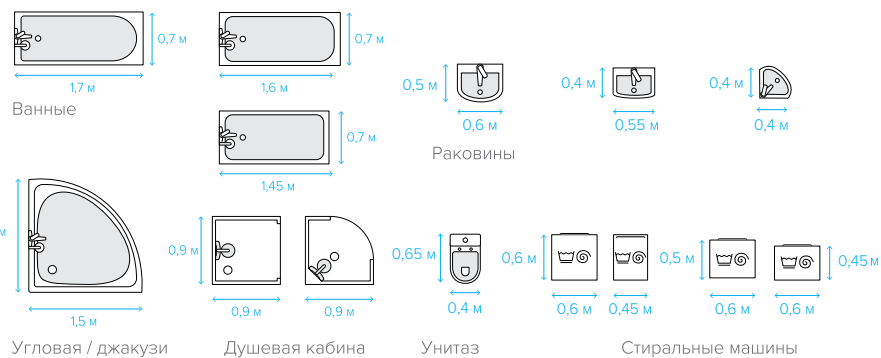

Ванные

Раковины

Угловая / джакузи

Душевая кабина

Унитаз

Стиральные машины

Лоджия

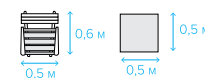

Интерьер

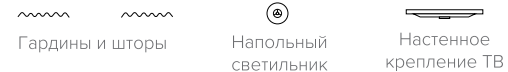

Гардины и шторы

Напольный светильник

Настенное крепление ТВ

Квартиры-студии

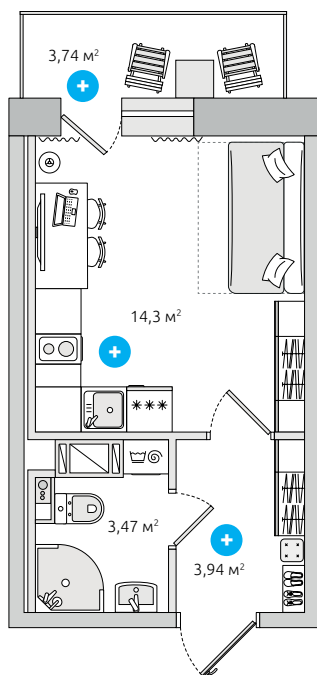

25.45 м²
общая площадь

1 секция // 1.6

1-17
этажи

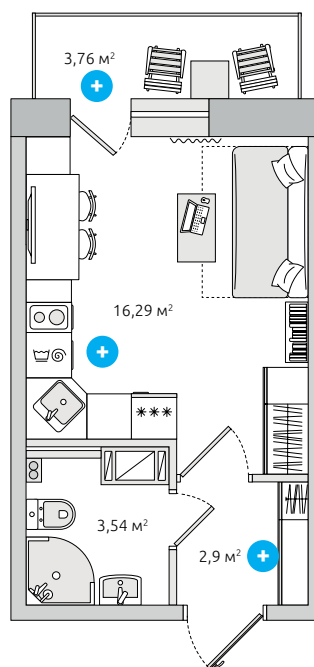

26.49 м²
общая площадь

6 секция // 1.2
7 секция // 1.2
8 секция // 1.2

1-17
этажи

- + Выделенная прихожая с нишей для хранения.
- + Собственный источник света для каждой функциональной зоны.
- + Большой остекленный балкон — идеальное место для отдыха и релаксации.

Квартиры-студии

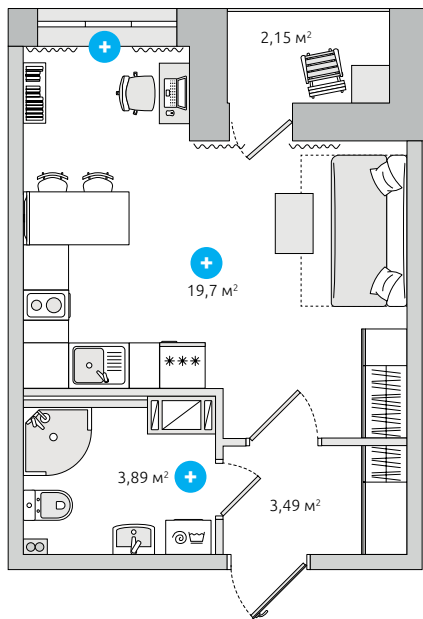

29.23 м²
общая площадь

2–17
этажи

2 секция // 1.6
3 секция // 1.6

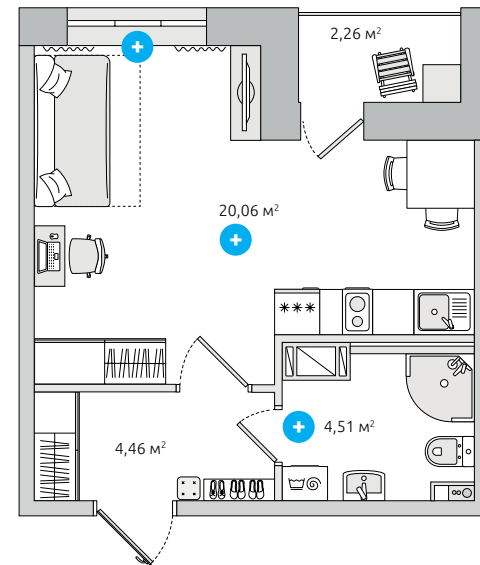

31.29 м²
общая площадь

2–17
этажи

1 секция // 1.8
14 секция // 1.2

- + Два окна в комнате наполняют пространство естественным светом и создадут уютную атмосферу.
- + Продуманная планировка позволяет создать две полноценные функциональные зоны – кухни и жилой комнаты.
- + В просторной ванной предусмотрено место для подключения стиральной машины с влагозащитной розеткой и розеткой для полотенцесушителя.

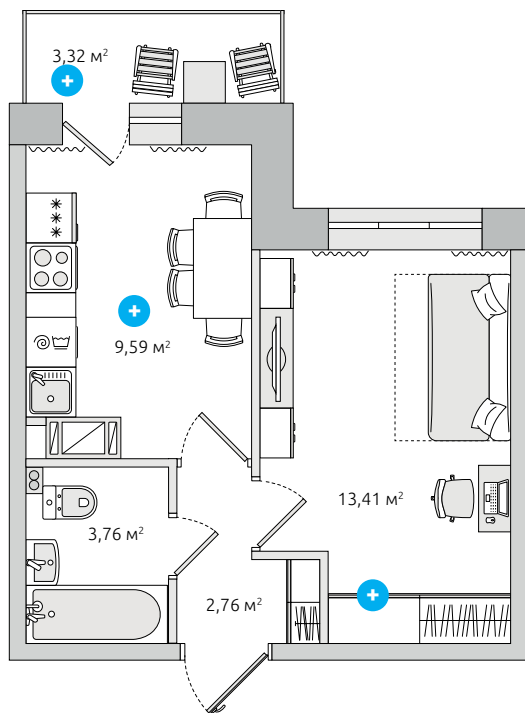

Однокомнатная квартира

32.81 м²
общая площадь

1-17
этажи

5 секция // 1.4
6 секция // 1.5

- + Остекленный балкон с выходом из кухни расширяет пространство для хранения и отдыха.
- + Классическая кухня с большой рабочей поверхностью для любителей семейных обедов и посиделок с друзьями.
- + Глубокая ниша в спальне помогает сделать вместительный шкаф-купе практически незаметным.

Для заметок

Однокомнатная квартира

32.93 м²
общая площадь

1-17
этажи

5 секция // 1.3
6 секция // 1.4
7 секция // 1.4
8 секция // 1.4
9 секция // 1.3

- + Уютная классическая кухня с большой рабочей поверхностью.
- + В большой комнате поместится диван-кровать, шкаф и туалетный/письменный стол.
- + Выделенная прихожая с нишей для хранения вынесена с путей перемещения по квартире, чтобы дома всегда было чисто.

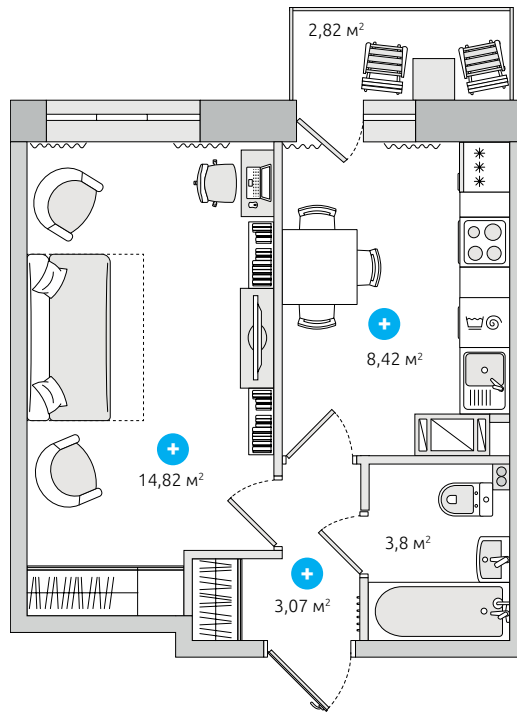

Для заметок

Однокомнатная квартира

34.78 м²
общая площадь

2-17
этажи

2 секция // 1.7
3 секция // 1.4 // 1.5 // 1.8

- + Удобная спальня шириной от 2,9 м позволяет комфортно разместить 2-спальную кровать.
- + Модная кухня-гостиная объединяет пространства для готовки, приема пищи и отдыха.
- + Глубокая ниша в прихожей помогает сделать шкаф-купе практически незаметным.

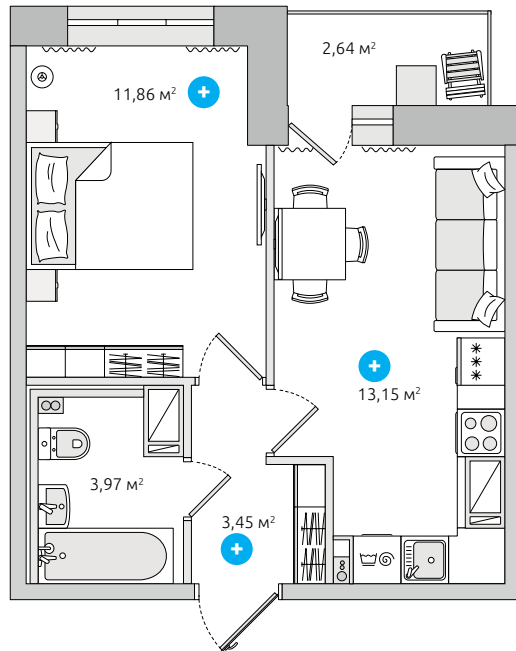

Для заметок

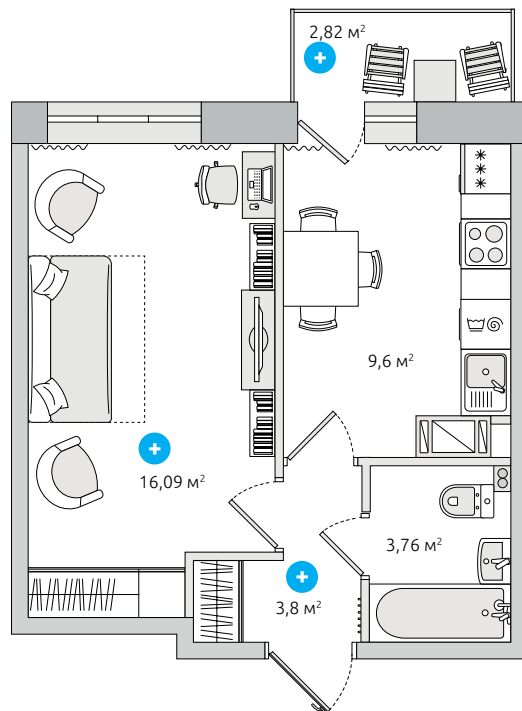

Для заметок

Однокомнатная квартира

35.01 м²
общая площадь

2-17
этажи

2 секция // 1.5

- + Остекленный балкон с выходом из кухни – идеальное место для отдыха и релаксации.
- + В большой комнате поместится диван-кровать, шкаф и туалетный/письменный стол.
- + Выделенная прихожая с нишей для хранения вынесена с путей перемещения по квартире, чтобы дома всегда было чисто.

Однокомнатная квартира

35.65 м²
общая площадь

2-17
этажи

3 секция // 1.7

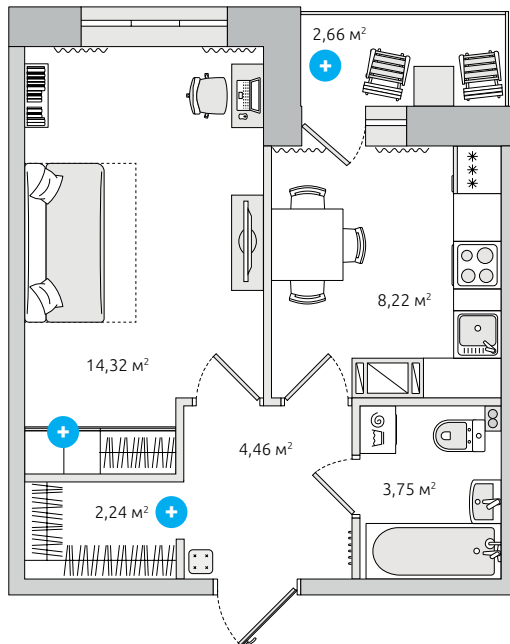

- + Остекленная лоджия с выходом из кухни – идеальное место для отдыха и релаксации.
- + Глубокая ниша в спальне помогает сделать шкаф-купе практически незаметным.
- + Удобная гардеробная при входе вместит сезонную одежду и спортивное снаряжение.

Для заметок

Однокомнатная квартира

35.66 м²
общая площадь

2-17
этажи

2 секция // 1.4

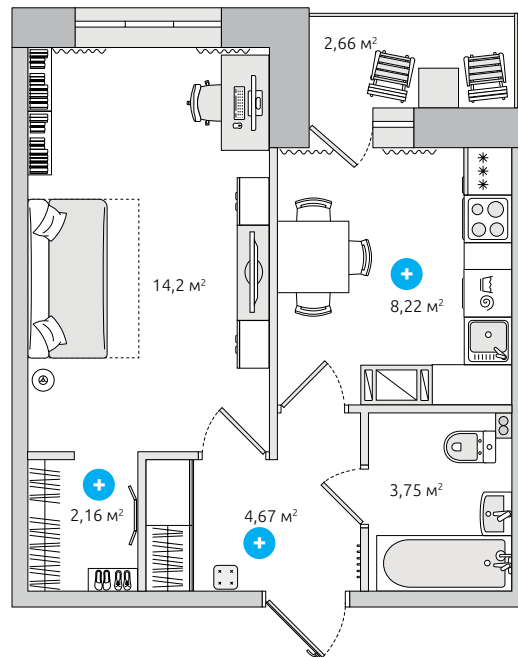

- + Уютная классическая кухня с большой рабочей поверхностью.
- + Гардеробная при спальне – мечта современного человека.
- + В большой прихожей хватит места для продуманной системы хранения.

Для заметок

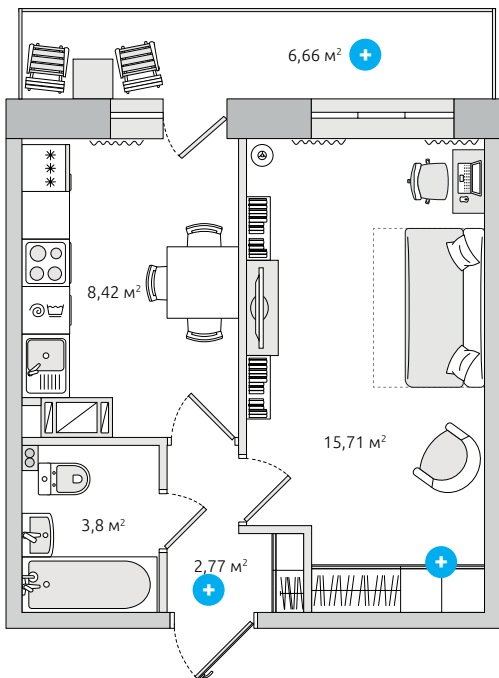

Однокомнатная квартира

37.36 м²
общая площадь

1-17
этажи

7 секция // 1.5
8 секция // 1.5
9 секция // 1.4

- + Огромный остекленный балкон – идеальное место для отдыха и релаксации.
- + Глубокая ниша в спальне помогает сделать вместительный шкаф-купе практически незаметным.
- + Выделенная прихожая вынесена с путей перемещения по квартире, чтобы дома всегда было чисто.

Для заметок

Однокомнатная квартира

37.72 м²
общая площадь

1-17
этажи

11 секция // 1.5 // 1.6
12 секция // 1.5 // 1.6
13 секция // 1.4 // 1.5

- + Уютная классическая кухня с большой рабочей поверхностью.
- + Гардеробная при спальне – мечта современного человека.
- + В большой прихожей хватит места для продуманной системы хранения.

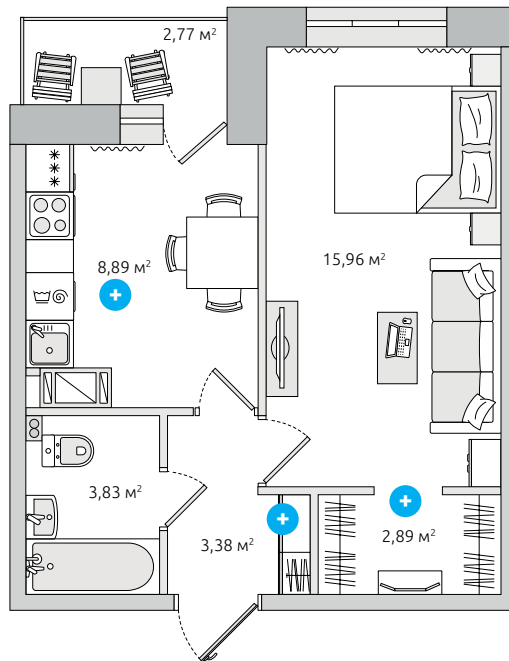

Для заметок

Однокомнатная квартира

37.76 м²
общая площадь

1-17
этажи

11 секция // 1.3
12 секция // 1.3

- + Остекленная лоджия с выходом из кухни расширяет пространство для хранения и отдыха.
- + Выделенное рабочее место рядом с окном. Естественный свет преобразит любое ваше занятие!
- + Практичная кладовка – полноценное помещение для хранения габаритных вещей.

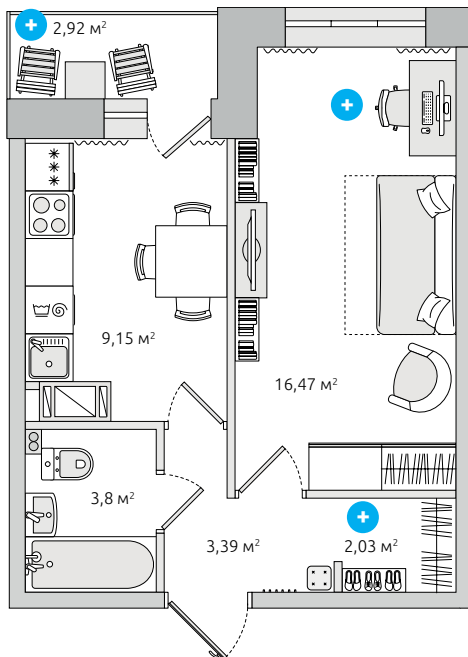

Для заметок

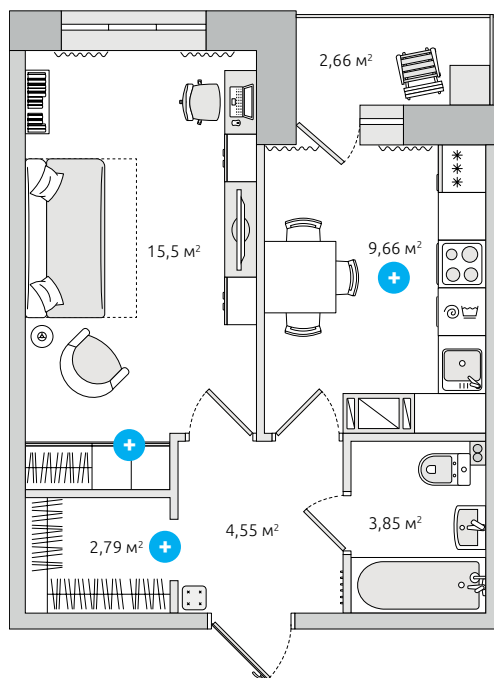

Однокомнатная квартира

39.01 м²
общая площадь

1-17
этажи

4 секция // 1.5 // 1.6
10 секция // 1.2 // 1.3

- + Классическая кухня с большой рабочей поверхностью для любителей семейных обедов и посиделок с друзьями.
- + Глубокая ниша сделает вместительный шкаф-купе практически незаметным.
- + Удобная гардеробная при входе вместит сезонную одежду и спортивное снаряжение.

Для заметок

Однокомнатная квартира

39.01 м²
общая площадь

2-17
этажи

14 секция // 1.4

- + Выделенное рабочее место рядом с окном – естественный свет преобразит любое ваше занятие!
- + Просторная кухня для развития кулинарных талантов и уютных чаепитий.
- + В большой прихожей хватит места для продуманной системы хранения.

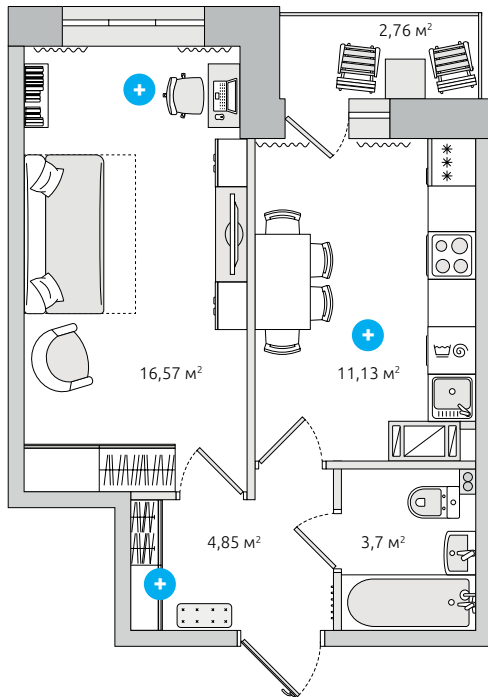

Для заметок

Однокомнатная квартира

39.14 м²
общая площадь

2-17
этажи

2 секция // 1.10 // 1.11
3 секция // 1.11

- + Просторная кухня для с выходом на балкон – для любителей семейных обедов и посиделок с друзьями.
- + В большой комнате поместится диван-кровать, шкаф и стол для любимых занятий.
- + Выделенная прихожая с нишей для хранения вынесена с путей перемещения, чтобы дома всегда было чисто.

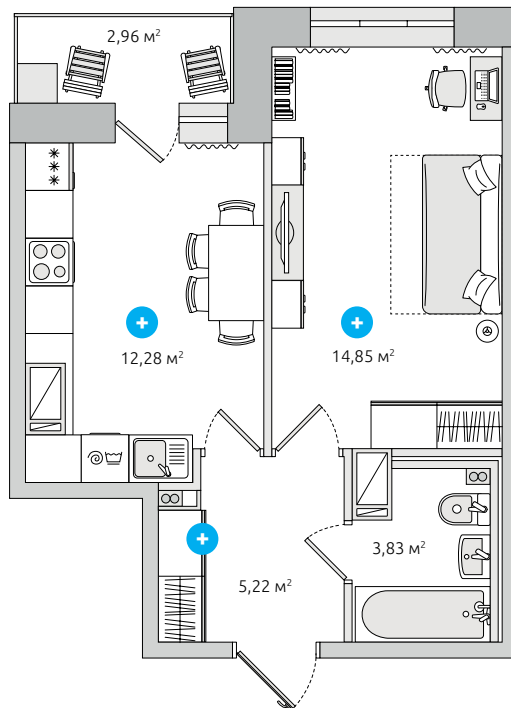

Для заметок

Однокомнатная квартира

39.51 м²
общая площадь

1-17
этажи

11 секция // 1.1
12 секция // 1.1
13 секция // 1.1

- + Большая комната с возможностью размещения полноценной 2-спальной кровати и гостевой зоны с диваном и ТВ.
- + Уютная классическая кухня с большой рабочей поверхностью.
- + Удобная гардеробная вместит сезонную одежду и спортивное снаряжение.

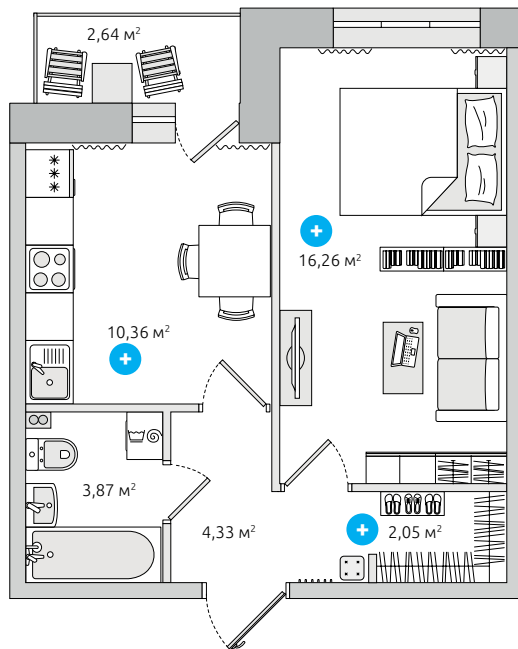

Для заметок

Однокомнатная квартира

39.93 м²
общая площадь

2-17
этажи

1 секция // 1.3
6 секция // 1.3
7 секция // 1.3
8 секция // 1.3
14 секция // 1.7

- + Большая кухня с выходом на лоджию прекрасно подойдет для приема гостей и позволит сохранить комнату по-настоящему приватной.
- + Просторная спальня шириной от 2,9 м позволяет комфортно разместить 2-спальную кровать.
- + Раздельный санузел для удобства всей семьи.

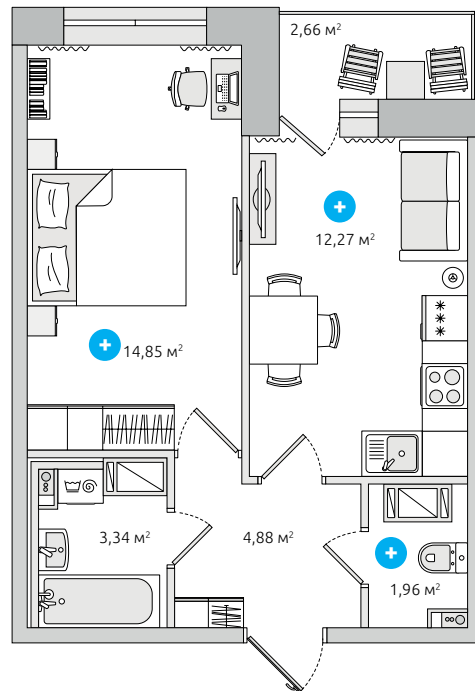

Для заметок

Однокомнатная квартира

39.93 м²
общая площадь

1-17
этажи

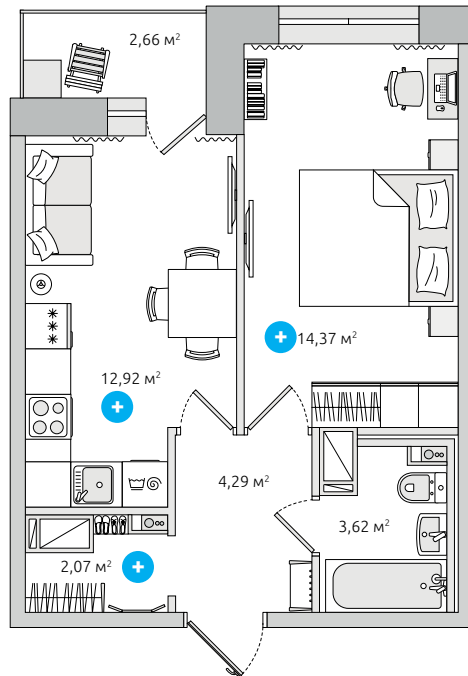

- 1 секция // 1.4 // 1.5
- 2 секция // 1.1 // 1.2
- 3 секция // 1.1 // 1.2 // 1.10
- 11 секция // 1.8
- 12 секция // 1.8
- 13 секция // 1.7
- 14 секция // 1.5 // 1.6

- + Просторная спальня шириной от 2,9 м позволяет комфортно разместить 2-спальную кровать.
- + Большая кухня выходом на лоджию прекрасно подойдет для приема гостей и позволит сохранить комнату по-настоящему приватной.
- + Практичная гардеробная в прихожей – каждая вещь будет на своем месте!

Для заметок

Однокомнатная квартира

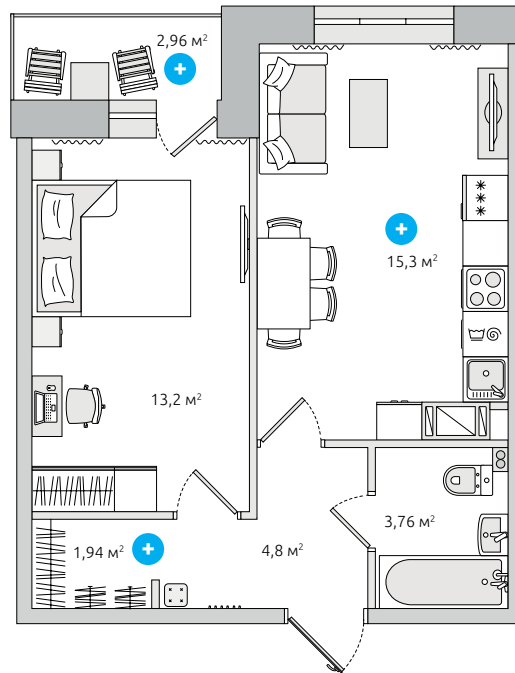

41.96 м²
общая площадь

2-17
этажи

5 секция // 1.2
9 секция // 1.2

- + Остекленная лоджия с выходом из спальни – для утренней йоги и вечернего чая.
- + Модная кухня-гостиная объединяет пространства для готовки, приема пищи и отдыха.
- + Практичная гардеробная в прихожей вместит и шпильки, и санки!

Для заметок

Однокомнатная квартира

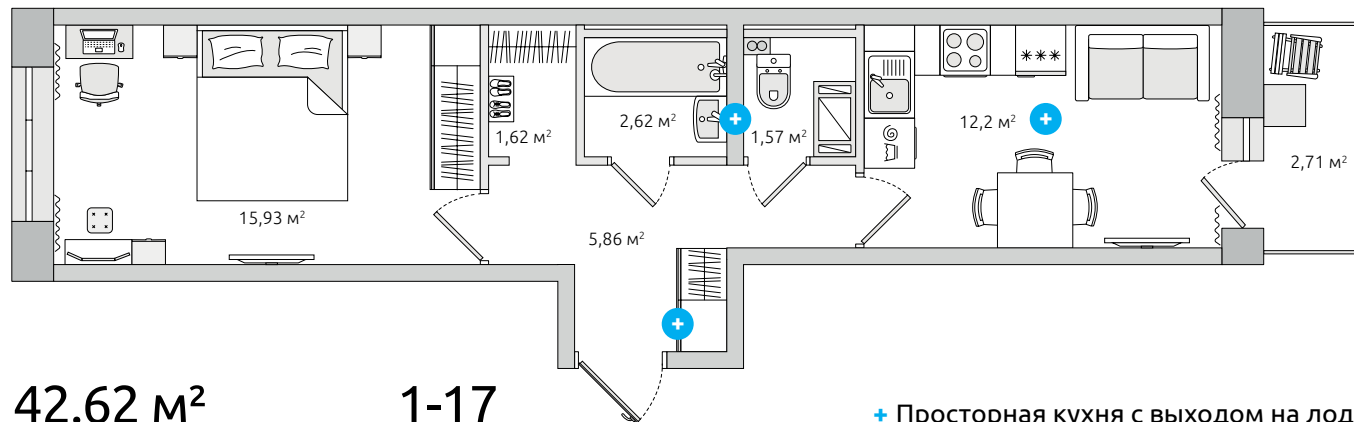

42.62 м²
общая площадь

1-17
этажи

11 секция // 1.2 // 1.7
12 секция // 1.2 // 1.7
13 секция // 1.6

- + Просторная кухня с выходом на лоджию расположена в отдалении от спальни – можно засиживаться допоздна!
- + Раздельный санузел – комфорт для каждого.
- + Выделенная прихожая с нишей для шкафа вынесена с путей перемещения по квартире, чтобы дома всегда было чисто.

Для заметок

Однокомнатная квартира

43.48 м²
общая площадь

2-17
этажи

11 секция // 1.9
12 секция // 1.9
13 секция // 1.8

- + Остекленная лоджия увеличенного размера – идеальное место для отдыха и релаксации.
- + Модная кухня-гостиная объединяет пространства для готовки, приема пищи и отдыха.
- + В большой прихожей хватит места для продуманной системы хранения.

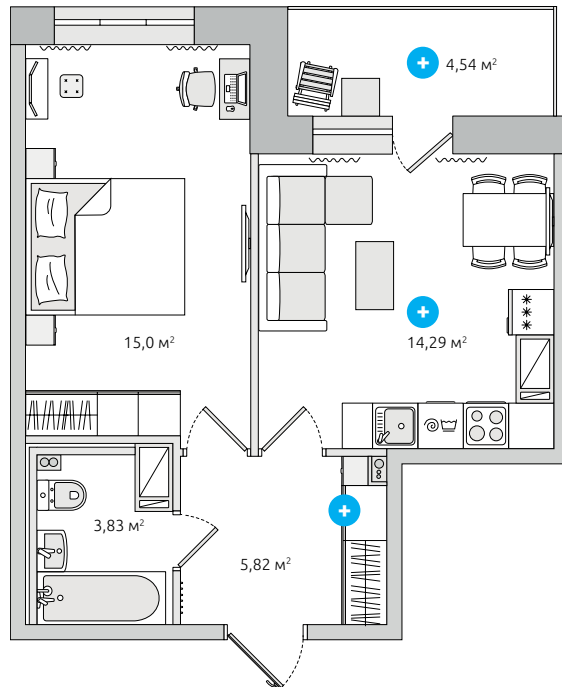

Для заметок

Однокомнатная квартира

43.86 м²
общая площадь

2-17
этажи

14 секция // 1.3

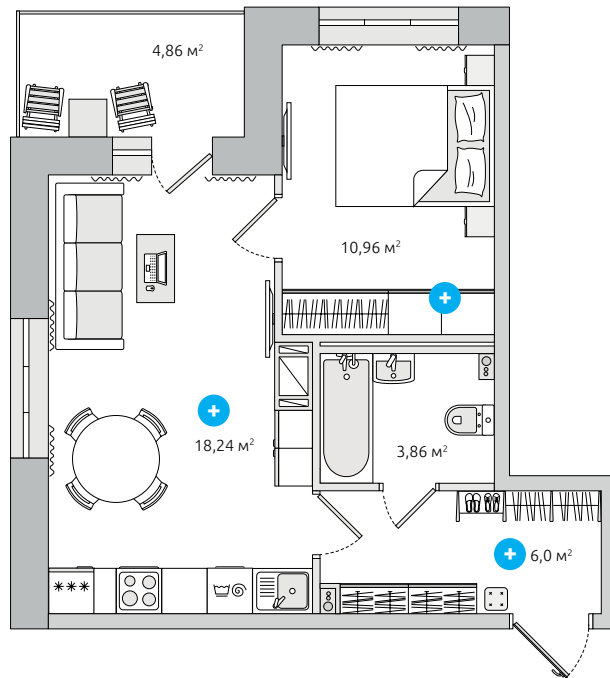

Для заметок

- + Глубокая ниша в спальне сделает вместительный шкаф практически незаметным.
- + Просторная кухня-гостиная с двумя окнами и выходом на лоджию – больше воздуха и естественного освещения!
- + Выделенная прихожая с нишами под хранение вынесена с путей перемещения по квартире, чтобы дома всегда было чисто.

Однокомнатная квартира

44.88 м²
общая площадь

1-17
этажи

4 секция // 1.4
10 секция // 1.4

- + Удобная спальня шириной от 2,9 м позволяет комфортно разместить 2-спальную кровать.
- + Модная кухня-гостиная объединяет пространства для готовки, приема пищи и отдыха.
- + В большой прихожей хватит места для продуманной системы хранения.

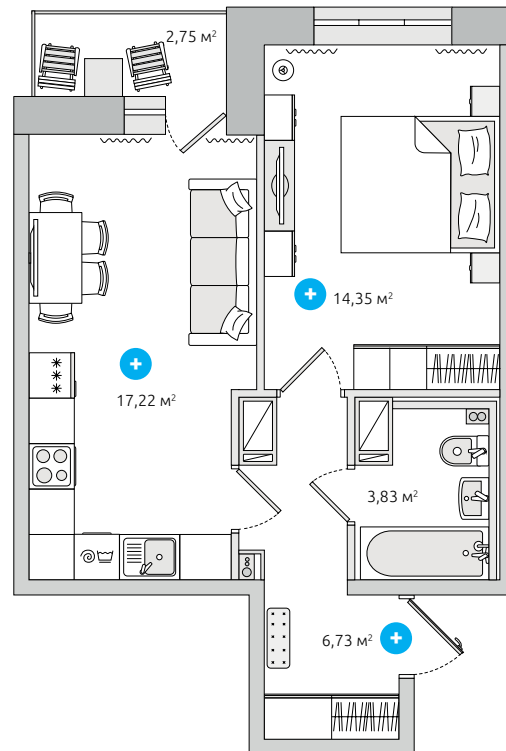

Для заметок

Однокомнатная квартира

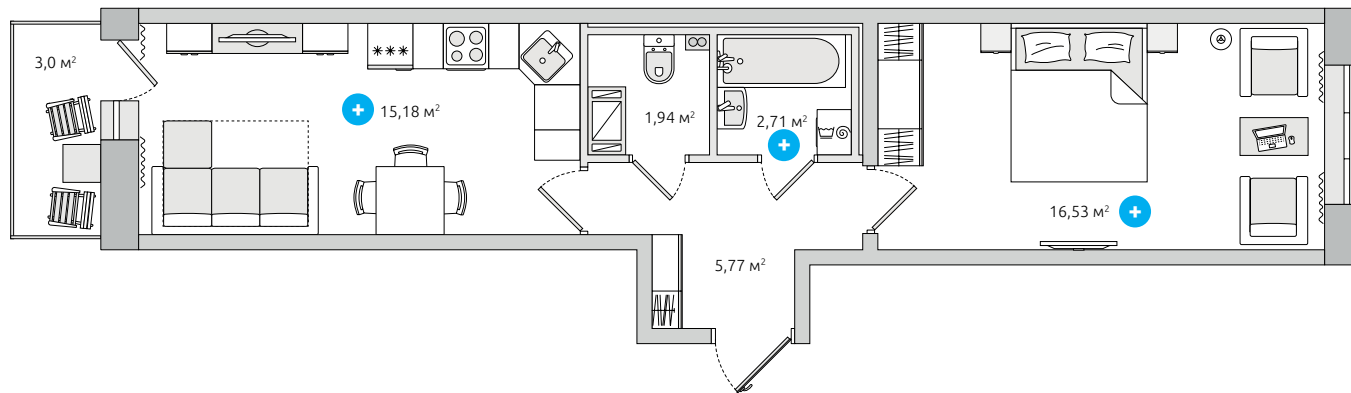

45.13 м²
общая площадь

2-17
этажи

2 секция // 1.3
3 секция // 1.9

Для заметок

- + Кухня-гостиная с выходом на лоджию расположена в отдалении от спальни – можно засиживаться допоздна!
- + В ванной предусмотрено место для подключения стиральной машины с влагозащитной розеткой и розеткой для полотенцесушителя.
- + Просторная спальня ориентирована в тихий двор, чтобы шум города не мешал вашему сну.

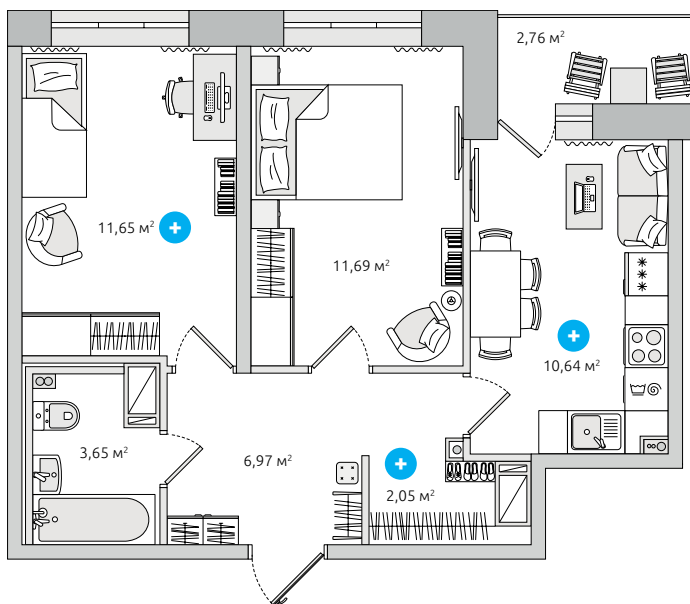

Двухкомнатная квартира

49.41 м²
общая площадь

2-17
этажи

2 секция // 2.8

- + В функциональной детской достаточно пространства для учебы, игр и сна.
- + Уютная классическая кухня с большой рабочей поверхностью и мини-зоной отдыха.
- + Практичная кладовка при входе – полноценное помещение для хранения крупногабаритных вещей.

Для заметок

Двухкомнатная квартира

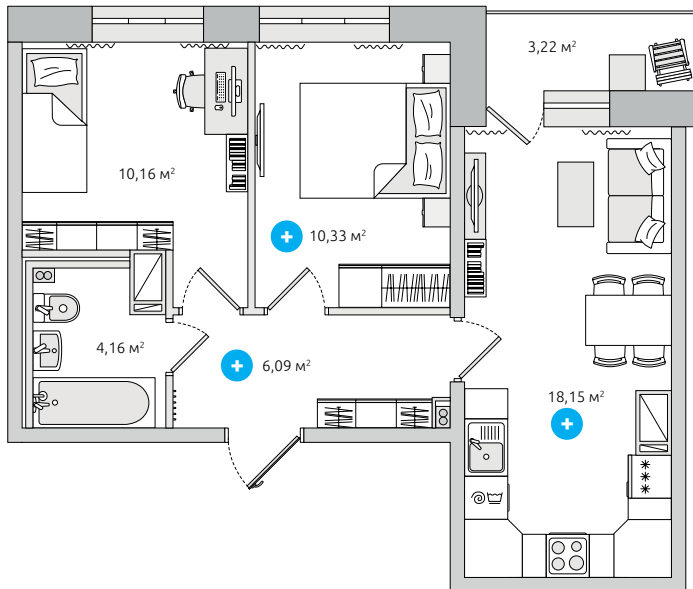

52.11 м²
общая площадь

1-17
этажи

4 секция // 2.3
10 секция // 2.5

- + В функциональной спальне шириной 2,9 м комфортно разместится 2-спальная кровать.
- + Модная кухня-гостиная объединяет пространства для готовки, приема пищи и отдыха.
- + В большом коридоре хватит места для продуманной системы хранения.

Для заметок

Двухкомнатная квартира

55.98 м²
общая площадь

1-17
этажи

4 секция // 2.2
10 секция // 2.6

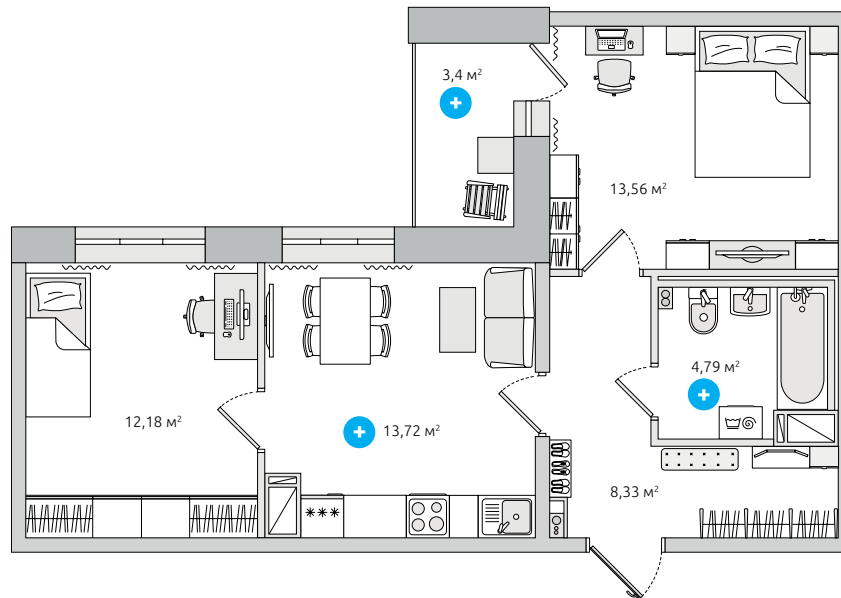

Для заметок

- + Остекленная лоджия с выходом из спальни – для утренней йоги и вечернего чая.
- + В просторной ванной предусмотрено место для стиральной машинки с влагозащитной розеткой и розеткой для полотенцесушителя.
- + Центрально ориентированная кухня – место притяжения всей семьи!

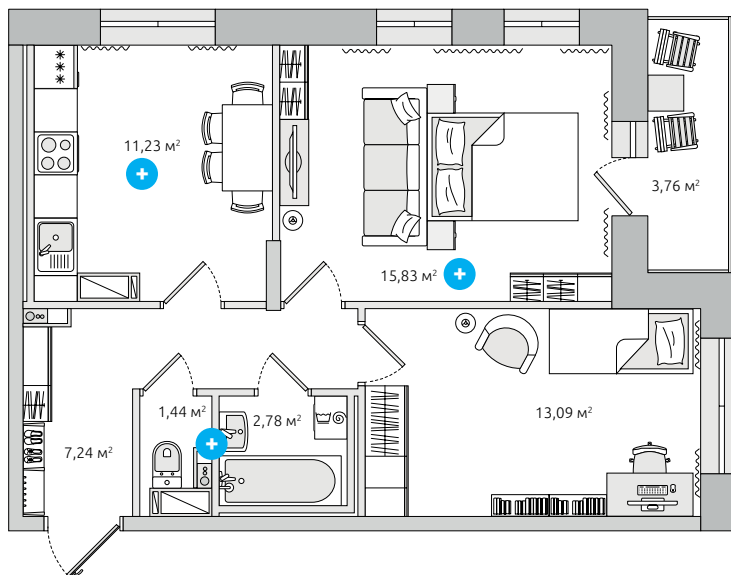

Двухкомнатная квартира

55.37 м²
общая площадь

2-17
этажи

1 секция // 2.2

- + Просторная кухня для развития кулинарных талантов и уютных чаепитий.
- + В большой спальне с тремя окнами и выходом на балкон разместится 2-спальная кровать и гостевая зона с диваном и ТВ.
- + Раздельный санузел для удобства всей семьи.

Для заметок

Двухкомнатная квартира

56.30 м²
общая площадь

2-17
этажи

14 секция // 2.8

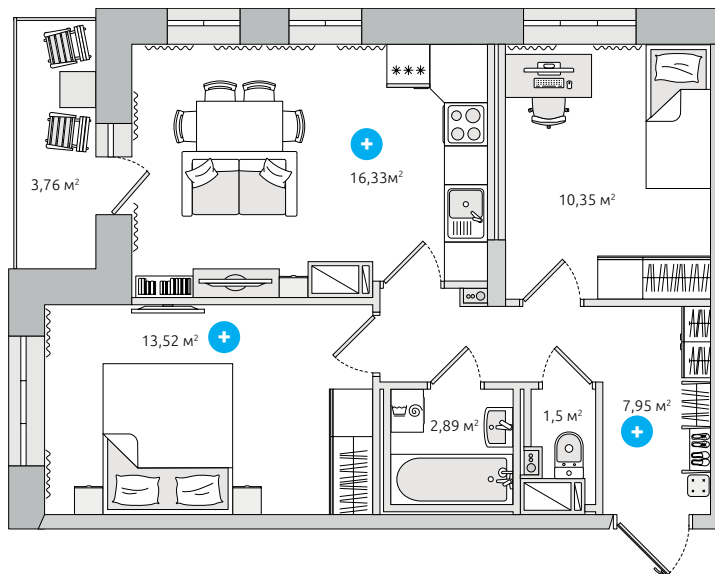

- + Модная кухня-гостиная объединяет пространства для готовки, приема пищи и отдыха.
- + Удобная спальня шириной от 2,9 м позволяет комфортно разместить 2-спальную кровать.
- + В выделенной прихожей хватит места для продуманной системы хранения.

Для заметок

Двухкомнатная квартира

от **56.39 м²**
общая площадь

2-17
этажи

4 секция // **2.7**
10 секция // **2.1**

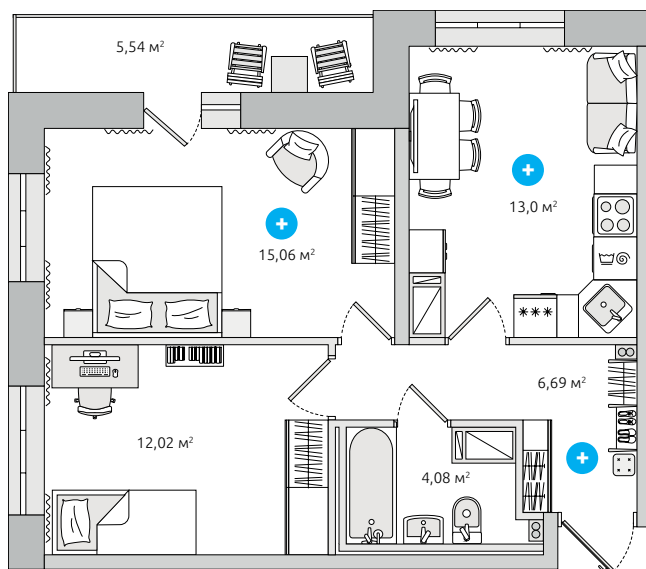

Для заметок

- + Просторная кухня для семейных обедов и посиделок с друзьями.
- + Два окна и огромная лоджия обеспечивают больше воздуха и естественного света в вашей спальне.
- + Выделенная прихожая вынесена с путей перемещения по квартире, чтобы дома всегда было чисто.

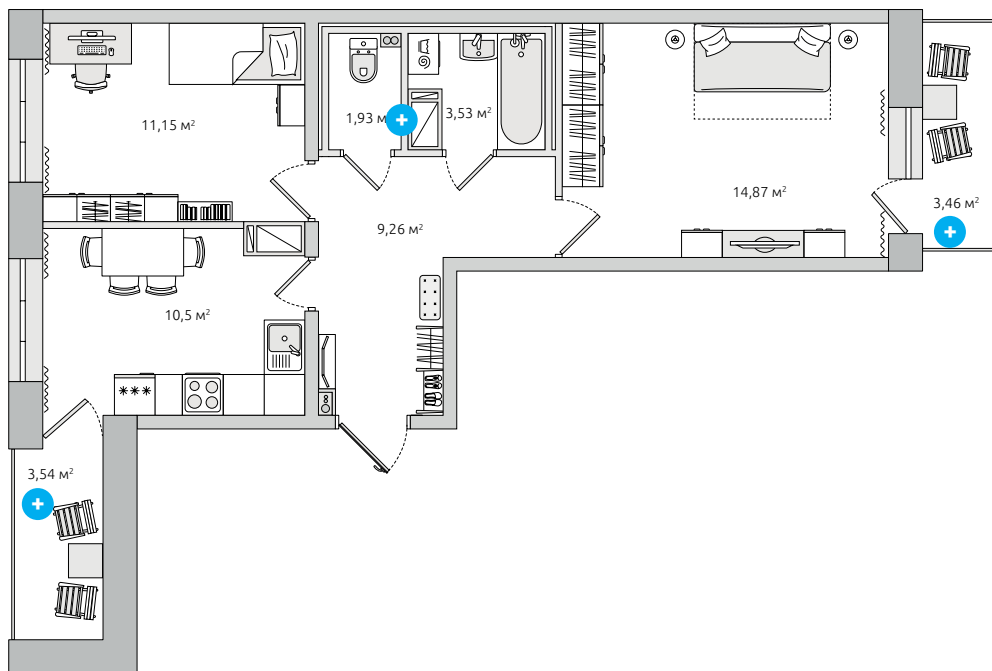

Двухкомнатная квартира

от **57.64 м²**
общая площадь

2-17
этажи

5 секция // 2.1
9 секция // 2.1

- + Остекленная лоджия с выходом из кухни расширяет пространство для отдыха и хранения.
- + Еще один балкон с выходом из комнаты – для утренней йоги и вечернего чая.
- + Раздельный санузел для удобства всей семьи.

Для заметок

Двухкомнатная квартира

59.38 м²
общая площадь

1-17
этажи

1 секция // 2.7

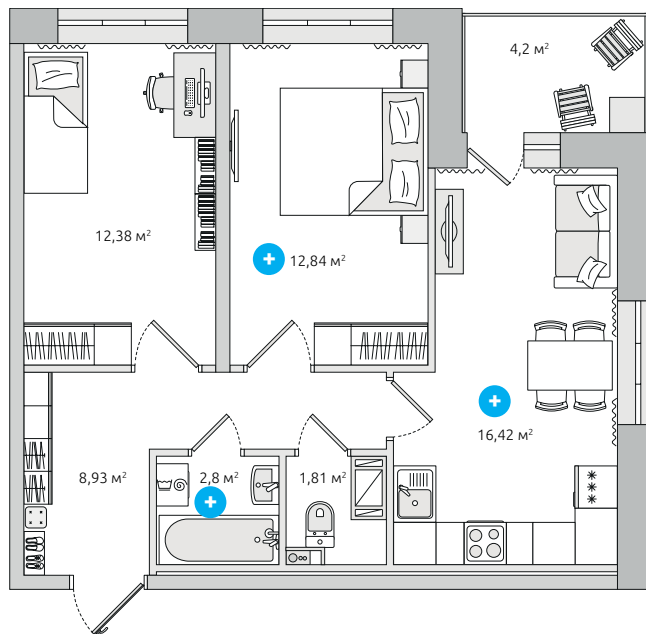

Для заметок

- + Удобная спальня шириной от 2,9 м позволяет комфортно разместить 2-спальную кровать.
- + Как в кино: модная кухня-гостиная с двумя окнами, двумя зонами освещения и выходом на остекленную террасу.
- + В отдельной ванной предусмотрено место для стиральной машинки с влагозащитной розеткой и розеткой для полотенцесушителя.

Двухкомнатная квартира

от **60.23 м²**
общая площадь

1-17
этажи

1 секция // 2.1
14 секция // 2.9

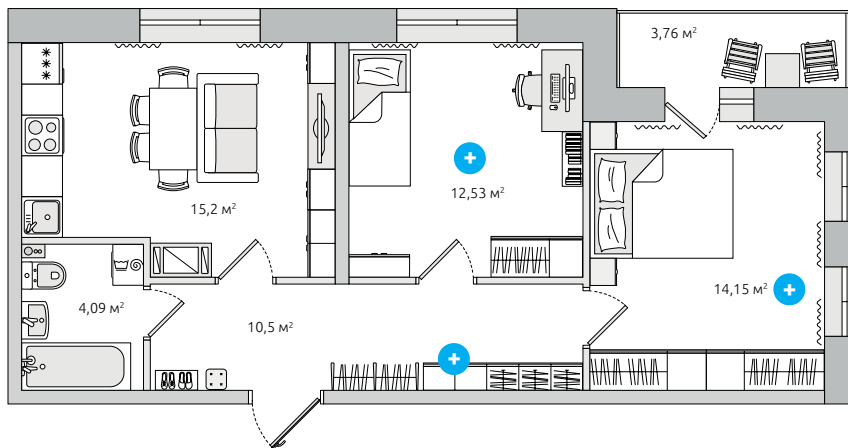

- + Просторная детская объединит пространства для учебы, игр и здорового сна.
- + Два окна и лоджия обеспечивают больше воздуха и естественного света в вашей спальне.
- + В большой прихожей хватит места для продуманной системы хранения.

Для заметок

Двухкомнатная квартира

60.74 м²
общая площадь

2-17
этажи

5 секция // 2.5
6 секция // 2.6
7 секция // 2.6
8 секция // 2.6
9 секция // 2.5

- + В большой спальне шириной от 2,9 м комфортно разместится 2-спальная кровать, модуль для хранения и стол для любимых занятий.
- + Огромная терраса станет продолжением вашей кухни-гостиной.
- + Выделенная прихожая с нишей для хранения вынесена с путей перемещения по квартире, чтобы дома всегда было чисто.

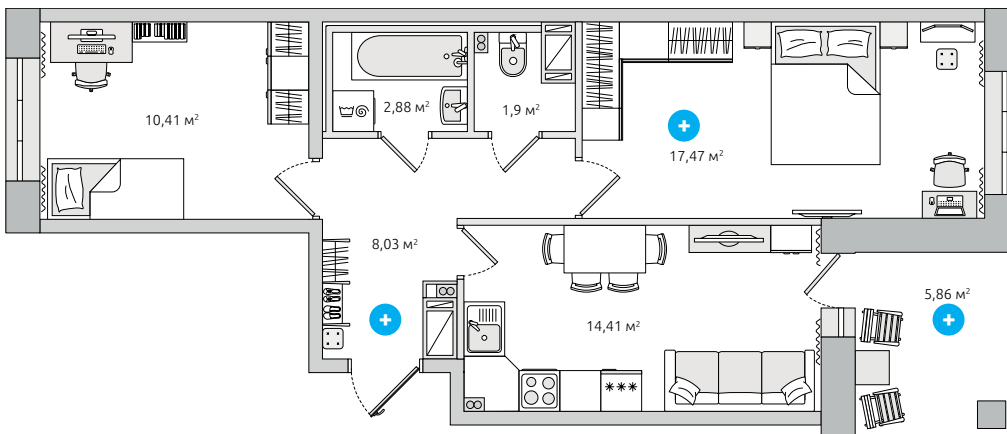

Для заметок

Двухкомнатная квартира

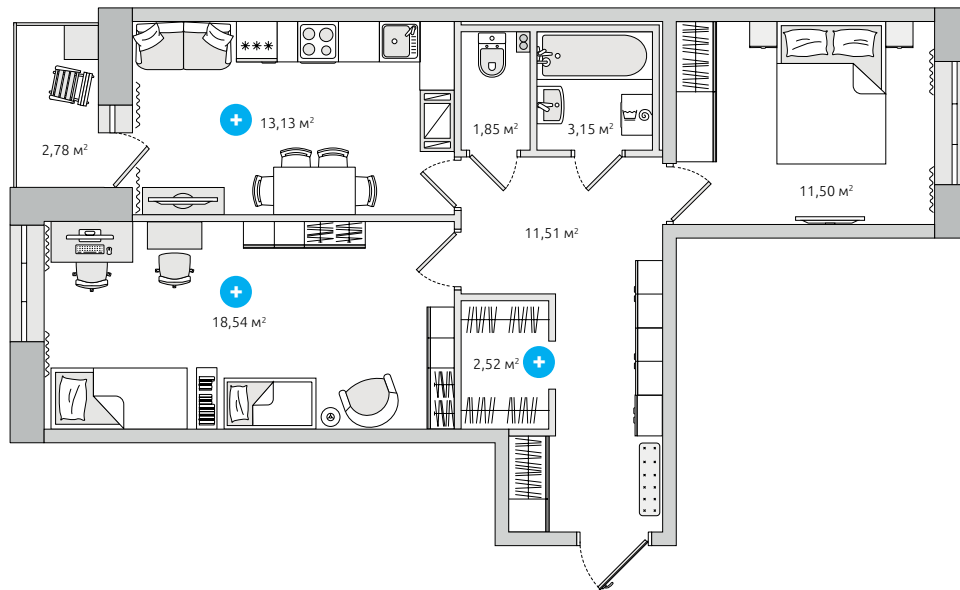

64.98 м²
общая площадь

1-17
этажи

4 секция // 2.1
10 секция // 2.7

- + Кухня с выходом на лоджию – для семейных обедов и душевных чаепитий.
- + В большой детской достаточно пространства для учебы, игр и сна двоих детей.
- + В выделенной прихожей с нишей для шкафа-купе и полноценной кладовкой легко организовать продуманную систему хранения.

Для заметок



Двухкомнатная квартира

65.47 м²
общая площадь

1-17
этажи

6 секция // 2.1
7 секция // 2.1
8 секция // 2.1

- + Удобная спальня шириной от 2,9 м позволяет комфортно разместить 2-спальную кровать, модуль для хранения и стол для любимых занятий.
- + Раздельный санузел для удобства всех членов семьи.
- + Шикарная кухня-гостиная с выходом на балкон объединяет пространства для готовки, приема пищи и отдыха.

Двухкомнатная квартира

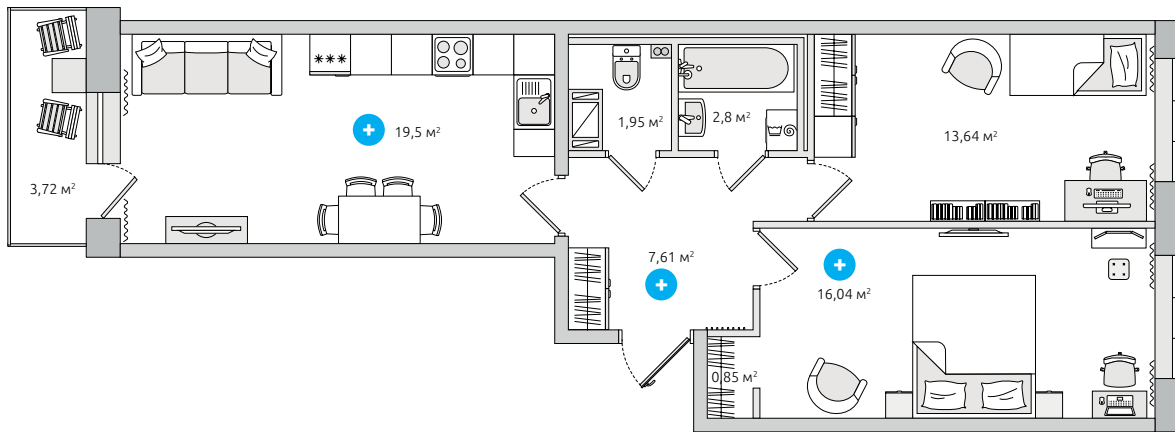

66.11 м²
общая площадь

2-17
этажи

3 секция // 2.3

Для заметок

- + В огромной кухне-гостиной с выходом на балкон легко разместить столовую и полноценную зону отдыха с трехместным диваном.
- + Спальня с отдельной гардеробной – мечта современного человека.
- + Большая прихожая для продуманной системы хранения и красивых зеркал.

Двухкомнатная квартира

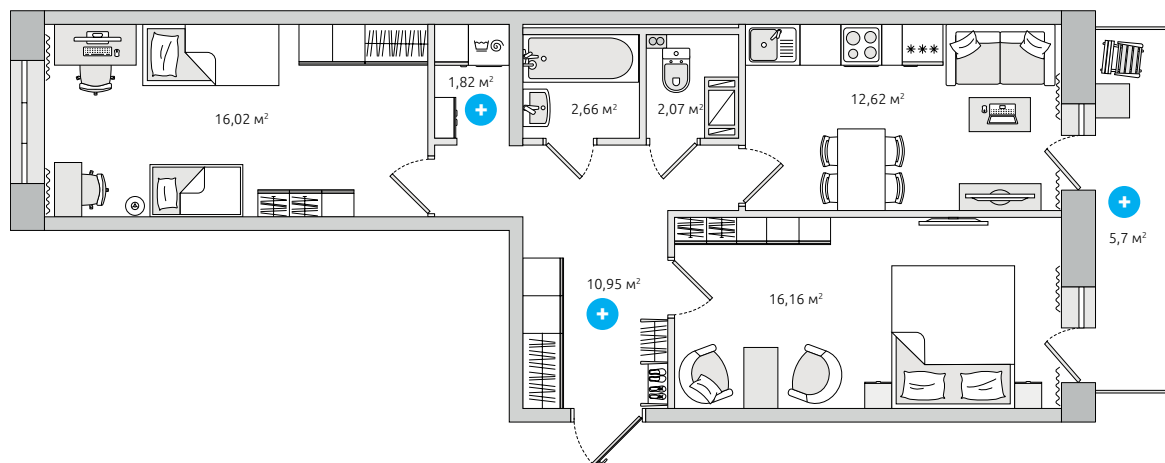

67.53 м²
общая площадь

2-17
этажи

13 секция // 2.2

Для заметок

- + Огромный балкон с выходом из кухни и комнаты расширяет возможности для хранения и отдыха.
- + Гардеробная, кладовка или отдельная хозяйственная комната - решать вам!
- + Выделенная прихожая с нишей для хранения вынесена с путей перемещения по квартире, чтобы дома всегда было чисто.

Двухкомнатная квартира

68.13 м²
общая площадь

2-17
этажи

11 секция // 2.4
12 секция // 2.4

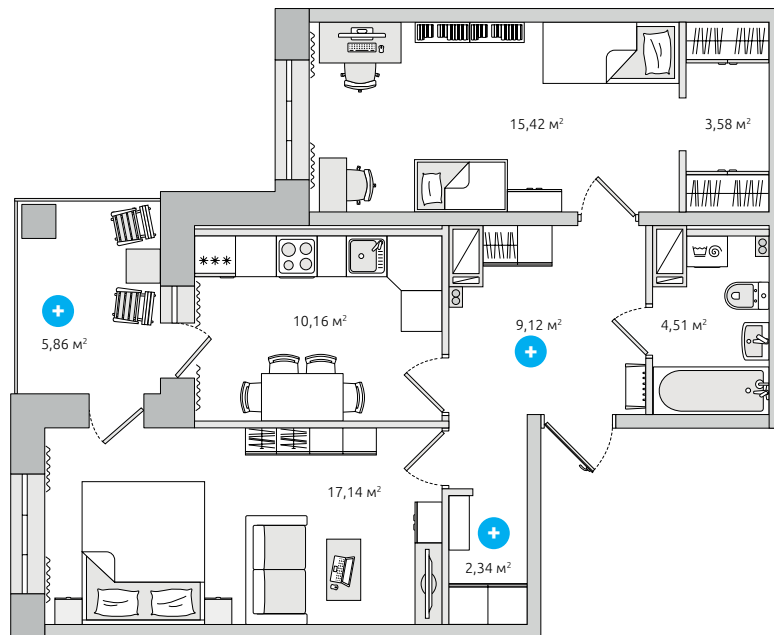

- + Роскошная остекленная терраса – идеальное место для отдыха и релаксации.
- + В большой прихожей с отдельной кладовкой хватит места для продуманной системы хранения.
- + Практичная гардеробная в детской вместит все игрушки и наряды.

Для заметок

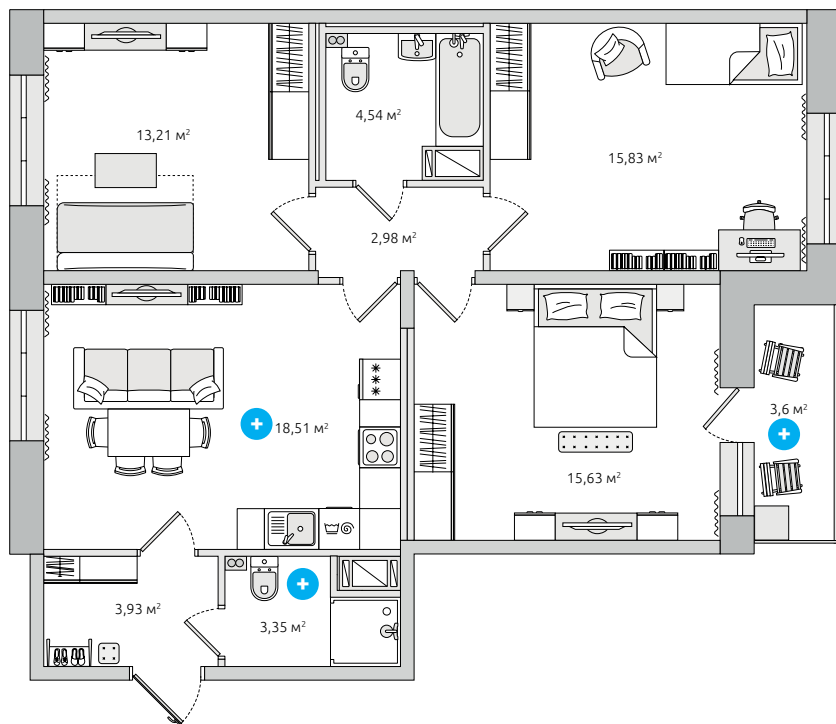

Трехкомнатная квартира

81.28 м²
общая площадь

2-17
этажи

2 секция // 3.9

- + Огромная кухня-гостиная – место притяжения всей семьи.
- + Остекленный балкон с выходом из спальни – для утренней йоги и вечернего чая.
- + Две ванные комнаты для удобства семьи, чтобы не мешать друг другу в утренние часы пик.

Для заметок

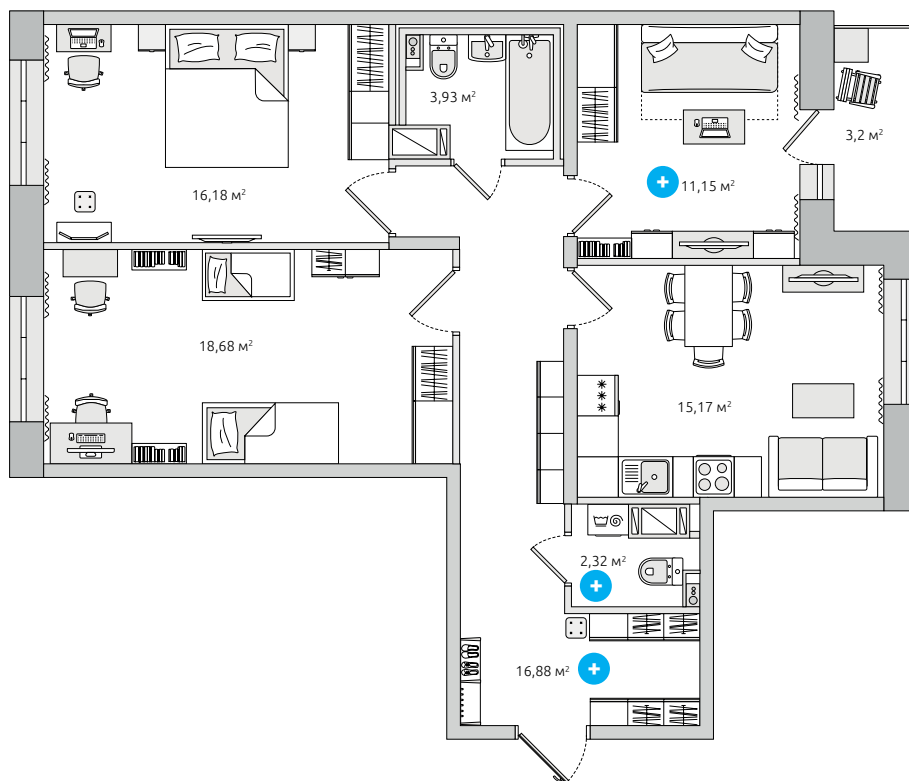

Трехкомнатная квартира

87.51 м²
общая площадь

1-17
этажи

1 секция // 3.9

- + Еще одна спальня, детская или кабинет – решать вам!
- + Гостевой санузел при входе – дополнительный комфорт для вас и ваших гостей.
- + В большой прихожей хватит места для продуманной системы хранения.

Для заметок

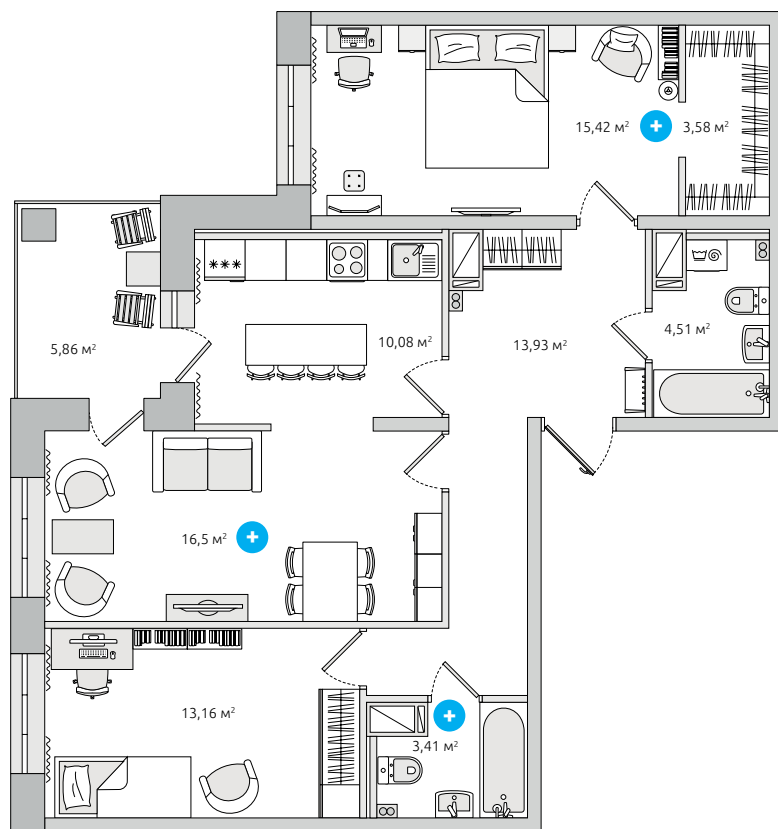

Трехкомнатная квартира

86.45 м²
общая площадь

2-17
этажи

13 секция // 3.3

- + Спальня с отдельной гардеробной – мечта современного человека!
- + Роскошная гостиная с выделенной зоной кухни и остекленной террасой.
- + 2 ванные комнаты – для удобства семьи, чтобы не мешать друг другу в утренние часы пик.

Для заметок

Трехкомнатная квартира

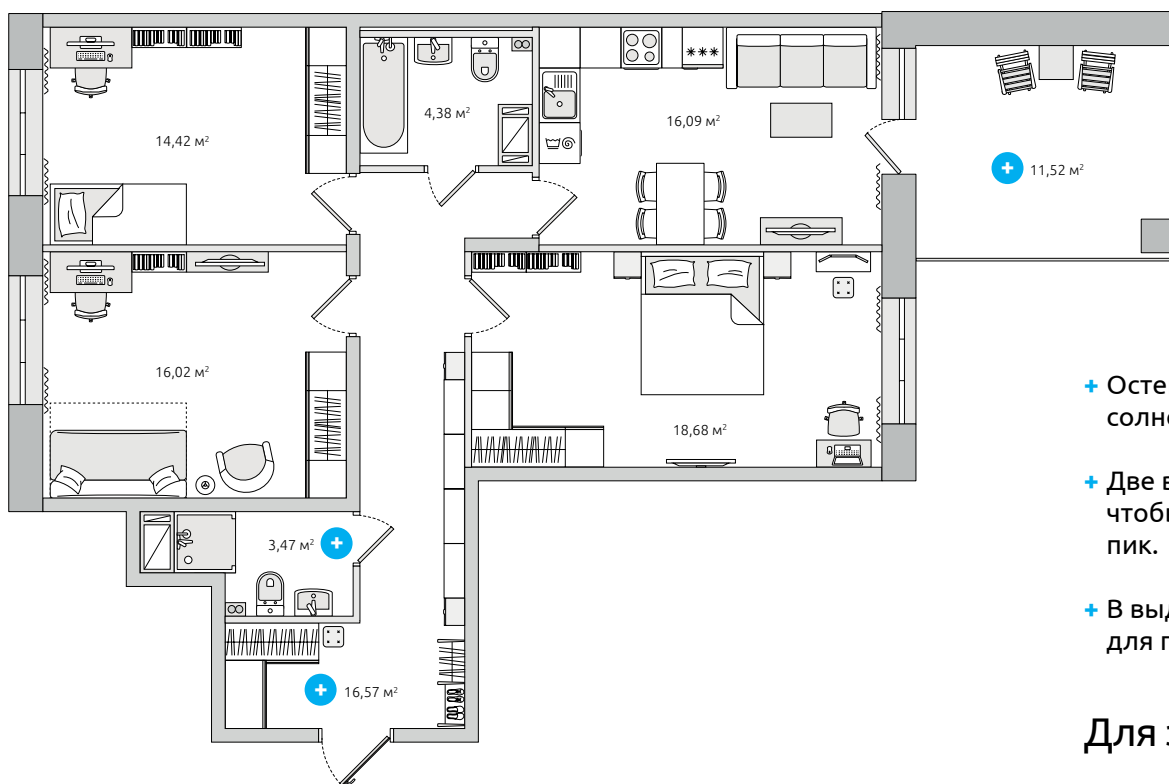

101.15 м²
общая площадь

2-17
этажи

14 секция // 3.1

- + Остекленная терраса с видом на парк – солнечное продолжение вашей гостиной.
- + Две ванные комнаты для удобства семьи, чтобы не мешать друг другу в утренние часы пик.
- + В выделенной прихожей хватит места для продуманной системы хранения.

Для заметок

Мультисервисная управляющая компания

Мы убеждены, что наша
ответственность не заканчивается
со сдачей дома в эксплуатацию.

Современный многоквартирный дом – это сложный организм, в котором все должно работать безотказно. Для того чтобы вы могли чувствовать себя спокойно и комфортно, и работает мультисервисная управляющая компания ЦДС.

Управляющая компания ЦДС участвует в создании домов уже на этапе их проектирования и помогает другим структурным подразделениям Группы ЦДС разрабатывать решения, обеспечивающие оптимизацию последующей эксплуатации зданий.



Аварийно-диспетчерская
служба доступна
в режиме 24/7, без выходных
и праздников



Применяем
энергоэффективные
системы отопления
и вентиляции



Используем современные
системы сбора и учета
данных о потреблении
энергии, воды и тепла



Безопасность
обеспечивает система
видеонаблюдения во дворе,
доме и паркинге



Осуществляем ландшафтное
озеленение, оборудуем
спортивные и детские
площадки, зоны отдыха

ЦДС УПРАВЛЕНИЕ ДОМАМИ

69 домов общей площадью более 2,3 млн м² обслуживаются ЦДС «Управление Домами».

280 нежилых помещений общей площадью 35 тыс. м² расположены в наших комплексах.

5204 машиноместа расположены в 37 паркингах на территории жилых комплексов.

46568 общее число квартир в домах ЦДС.



Способы покупки

Мы понимаем, что покупка новой квартиры – ответственный шаг, поэтому всегда предлагаем широкий выбор возможностей оплаты и улучшения финансовых условий сделки.

Для вашего удобства

Специалисты ЦДС обязательно найдут для вас наиболее подходящий вариант – от ипотеки по выгодным ставкам ведущих банков до рассрочки.

Ипотека

Мы взаимодействуем с крупнейшими банками, предлагаемыми различные ипотечные программы с пониженными процентными ставками.

Военная ипотека

В ЦДС военнослужащие могут приобрести собственное жилье по госпрограмме «Военная ипотека» на выгодных для себя условиях.

100% оплата с выгодой

При единовременной оплате квартиры или коммерческого помещения мы предоставляем максимальные дополнительные скидки.

Материнский капитал

Мы предлагаем несколько вариантов использования материнского (семейного) капитала: в погашение рассрочки, в первоначальный взнос по ипотеке, а также в досрочное ее погашение. Специалисты нашей компании дадут полную информацию и подготовят необходимые документы.

Иногородним клиентам

Иногородние покупатели могут заключить договор дистанционно, направив нам документы экспресс-почтой. Консультанты ЦДС урегулируют все формальности.

Оплата в рассрочку

Идеальное решение, если вы хотите купить понравившуюся квартиру или коммерческое помещение в ЦДС, не дожидаясь накопления полной суммы. Наши специалисты составят для вас индивидуальный график взносов.



Целевые жилищные программы

Многолетняя работа с профильными государственными бюджетными учреждениями позволяет нам делиться экспертным знанием целевых жилищных программ Санкт-Петербурга и Ленинградской области. Мы поможем найти программу, которая снизит ваши затраты.

Программа «Привилегия»

Мы ценим ваше доверие и предлагаем тем, кто уже стал нашим клиентом, особые привилегии. В зависимости от количества приобретенных квартир или от общей суммы сделок в ЦДС, мы предоставляем дополнительные скидки, бонусы и эксклюзивный сервис при следующей покупке. Предлагаемая скидка суммируется со всеми действующими акциями.

Узнать актуальную цену на понравившуюся вам квартиру и получить информацию о действующих акциях вы можете в разделе проекта на сайте cbs.spb.ru.



ЦДС ПОЛЮСТРОВО

320 12 00

cbs.spb.ru

8 (800) 555 80 70

Звонки по России бесплатные

Разрешение на строительство № 78-007-0413.1-2018 выдано Службой государственного строительного надзора и экспертизы Санкт-Петербурга. Застройщик ООО «Охтинская Перспектива» входит в Группу ЦДС. **Проектная декларация** размещена на сайте ЕИСЖС (наш.дом.рф). **Строительный адрес** установлен относительно ориентира, расположенного в участках границы (Санкт-Петербург, Пискаревский пр.). Денежные средства граждан привлекаются в соответствии с **№214-ФЗ**.

Вся информация носит справочный характер и не является технической документацией. В планировочных решениях указана сумма метражей всех помещений квартиры и площадей лоджий/балконов. Площадь квартиры может отличаться в зависимости от этажа и расположения в доме. Площадь квартиры в ДДУ может отличаться от указанных в буклете. Вся мебель и сантехника не входят в стоимость квартиры и указаны справочно для возможного дальнейшего самостоятельного размещения. Данные по состоянию на сентябрь 2020 г.





Центральный офис
ст. м. «Спортивная»
пр. Добролюбова, 8А

Южный офис
ст. м. «Международная»
ул. Турку, 11, корп. 2

Северный офис
ст. м. «Озерки»
Выборгское ш., 5, корп.1

320 12 00

cbs.spb.ru